



Owner's Manual



Revillusion™ Electric Fireplace/ Fireplace Insert

Model RBF24DLX (6909990100)









Model RBF24DLXWC (6909990200)

IMPORTANT SAFETY INFORMATION: Read this manual first before attempting to install or use the Revillusion™ Electric Fireplace. Always comply with the warnings and safety instructions contained in this manual to prevent personal injury or property damage.

To view the full line of Dimplex products, visit www.dimplex.com



Table of Contents

	Welcome	3
	IMPORTANT INSTRUCTIONS	4
	Specifications	6
	Installation	7
	Electrical	10
	Operation.....	17
	Maintenance.....	20
	Warranty	22
	Technical Support.....	23

 **SAVE THESE INSTRUCTIONS** 

Conventions used in this manual:

! NOTE: Procedures and techniques considered important enough to emphasize.

⚠ CAUTION: Procedures and techniques which, if not carefully followed, will result in damage to the equipment.

⚠ WARNING: Procedures, precautions and techniques which, if not carefully followed, will expose the user to the risk of fire, serious injury, or death.

Welcome

Thank you for purchasing a Revillusion™ Electric Fireplace by Dimplex. Please use our convenient online registration page to record your model and serial numbers for future reference at:

www.dimplex.com/register

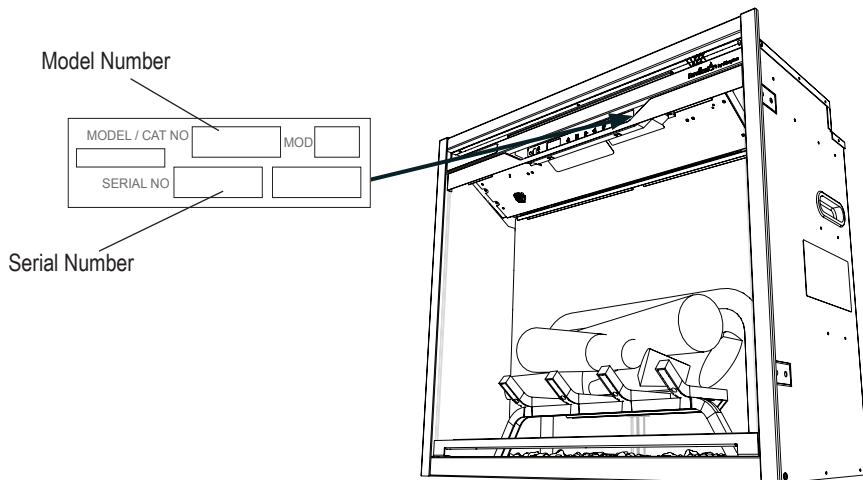

⚠ CAUTION: Read all instructions and warnings carefully before starting installation. Failure to follow these instructions may result in a possible electric shock or fire hazard and will void the warranty.



NO NEED TO RETURN TO THE STORE

Questions with operation or assembly? Require Parts Information?
Product Under Manufacturer's Warranty?

Contact us at:  **www.dimplex.com/customer_support**
For Troubleshooting and Technical Support

OR  Toll-Free 1-888-346-7539

In order to better serve you, please have your model and serial numbers ready or register your product online before calling (see above).



IMPORTANT INSTRUCTIONS

Basic Precautions

When using any electrical appliance, basic precautions should always be followed to reduce the risk of fire, electric shock, and injury to persons. These precautions include:

- ① Read all instructions before using the Revillusion™ Electric Fireplace.

⚠ DANGER: High temperatures may be generated under certain abnormal conditions. Do not partially or fully cover or obstruct the front of the fireplace.

- ② This fireplace is hot when in use. To avoid burns, do not let bare skin touch hot surfaces. The trim around the heater outlet becomes hot during heater operation. Keep combustible materials, such as furniture, pillows, bedding, papers, clothes, and curtains at least 3 feet (0.9 m) from the front of the fireplace.
- ③ Extreme caution is necessary when the fireplace is used by or near children or invalids and whenever the fireplace is left operating and unattended.
- ④ Always turn off the fireplace when it is not in use.
- ⑤ Do not operate the fireplace after it malfunctions, has been dropped, or damaged in any manner. Disconnect power at the service panel and have the fireplace inspected by a reputable electrician before using.
- ⑥ Do not use this fireplace outdoors.
- ⑦ Never locate the fireplace where it may fall into a bathtub or other water

container.

- ⑧ Do not insert or allow foreign objects to enter any ventilation or exhaust opening as this may cause an electric shock, or fire, or damage the fireplace.
- ⑨ To prevent a possible fire, do not block air intakes or exhaust in any manner
- ⑩ To disconnect the heater, turn the controls to OFF and turn off the power to the heater circuit at the main disconnect panel.
- ⑪ All electrical heaters have hot and arcing or sparking parts inside. Do not use it in areas where gasoline, paint, or flammable liquids are used or stored.
- ⑫ Do not modify this fireplace. Use it only as described in this manual. Any other use may cause fire, electric shock, or injury to persons.
- ⑬ Do not burn wood or other materials in this fireplace.
- ⑭ Disconnect all power coming to the fireplace at the main service panel before performing any cleaning or maintenance.
- ⑮ When transporting or storing the fireplace, keep it in a dry place, free from excessive vibration, and store to avoid damage.

! NOTE: Changes or modifications not expressly approved by the party responsible for compliance could void user's authority to operate the equipment.

IMPORTANT INSTRUCTIONS

Special Precautions

 **WARNING:** Remote control contains a small battery. Keep away from children. If swallowed, seek medical attention immediately.

 **WARNING:** Do not install battery backwards, charge, put in fire or mix with used or other battery types as it may explode or leak causing injury.

 **WARNING:** Do not open the unit. There is a risk of electric shock. There are no user-serviceable parts inside.

 **CAUTION:** Always use a qualified technician or service agency to repair the electric fireplace.

FCC Compliance

 **CAUTION:** This unit has been tested and found to comply with the limits for Class B digital device, pursuant to part 15 of the FCC Rules. These limits are designed to provide reasonable protection against harmful interference in a residential installation. This unit generates, uses and can radiate radio frequency energy and, if not installed and used in accordance

with the instructions, may cause harmful interference to radio or television reception, which can be determined by turning the unit OFF and ON, the user is encouraged to try to correct the interference by one or more of the following measures:

- Reorient or relocate the receiving antenna.
- Increase the separation between the unit and the receiver.
- Connect the unit into an outlet on a circuit different from that to which the receiver is connected.
- Consult the dealer or an experienced radio/TV technician for help.

This unit complies with Part 15 of the FCC Rules. Operation is subject to the following two conditions: (1) This unit may not cause harmful interference, and (2) this unit must accept any interference received, including interference that may cause undesired operation.

 **FCC CAUTION:** Any changes or modifications not expressly approved by the party responsible for compliance could void the user's authority to operate this equipment.



CAUTION
RISK OF ELECTRIC SHOCK
DO NOT OPEN
NO USER-SERVICEABLE PARTS INSIDE



Specifications

The Revillusion™ Electric Fireplace offers an alternative to a wood or gas fireplace. It can give your existing fireplace new life or transform a cabinet or media center of your own into a stunning focal point.

Electrical

Volts	120 V 60 Hz
Amps	11.25 A @ 25° C 12.50 A @ 0° C
Watts	1350 W @ 25° C 1500 W @ 0° C
Wiring	Plug-in fireplace, hard wire optional
Bulb Type	LED
Approvals	

Dimensions

	RBF24DLX	RBF24DLXWC
Width	24 ¼" 640 mm	24 ¼" 640 mm
Height	22 ⅞" 581 mm	22 ⅞" 581 mm
Depth	12 ⅞" 307 mm	12 ⅞" 307 mm

Operation Temperature

-4° to 104° F (-20° to 40° C)

 **WARNING:** Electrical outlet wiring must comply with local building codes and other applicable regulations to reduce the risk of fire, electric shock, or injury to persons.

! NOTE: A 15 Amp circuit is required. A dedicated circuit is preferred, but not essential in all cases. A dedicated circuit will be required if, after installation, the circuit breaker trips or the fuse blows on a regular basis when the heater is operating. Additional appliances on the same circuit may exceed the current rating of the circuit breaker.

Unpacking the Unit

The unit comes packed with a protective sheet covering the front of the unit. This sheet is intended to prevent dust and debris from entering during construction. This sheet is designed so that it can be partially removed to complete the wiring and unpacking and can be reinstalled until the final installation is complete.

The log set was installed on the grate and the grate permanently fixed to the fireplace at the factory.

Carefully remove the packaging from around the log set. Make sure the wires from the log set are connected securely to the grate box.

 **CAUTION:** The Realogs® contain LEDs to create a unique pulse and glow effect. Handle the log set carefully. They are fragile and can crack or break if dropped.

Installation

Framing

1. The Revillusion™ Electric Fireplace/ Fireplace Insert does not require any special venting.
2. To build the rough-in opening, follow the framing dimensions below.

! NOTE: The materials used for the finished surround must be cut to precise dimensions (dimensions B & C) as the 1/4" (0.6 cm) self trimming flange is only to create a finished appearance.

	RBF24DLX	RBF24DLXWC
A	12 1/2" (318 mm)	12 1/2" (318 mm)
B	24 5/8" (626 mm)	24 5/8" (626mm)
C	22 3/8" (568 mm)	22 3/8" (568 mm)
D	22 1/8" (562 mm)	22 1/8" (562 mm)
E	12 1/8" (307 mm)	12 1/8" (307 mm)
F	23 3/8" (595 mm)	23 3/8" (595 mm)
G	25 1/4" (640 mm)	25 1/4" (640 mm)
H	19" (483 mm)	19" (483 mm)
I	22 7/8" (581 mm)	22 7/8" (581 mm)
J	47 3/4" (1213 mm)	47 3/4" (1213 mm)
K	33 3/4" (857 mm)	33 3/4" (857 mm)
L	33 3/4" (857 mm)	33 3/4" (857 mm)

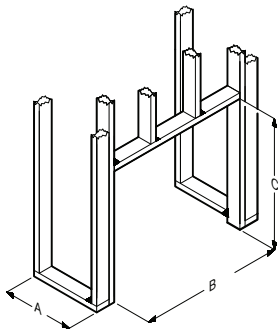

Rough-In Framing Dimensions

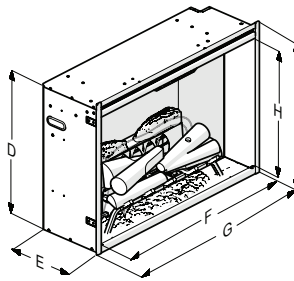

Fireplace Dimensions
Dimensions

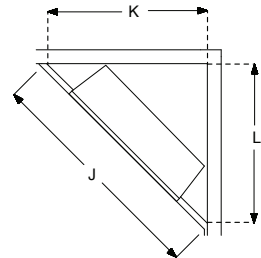

Rough-In Corner

Installation

Front Glass Installation Method

1. Before installing the front glass installation, remove the hole caps from the fireplace.

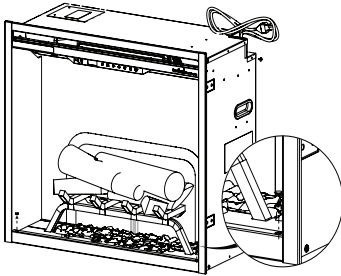

2. Make sure all hardware has been included in package prior to starting.



A
x2



B
x2



C
x2



D
x4

3. Install hardware items A and B onto front glass.

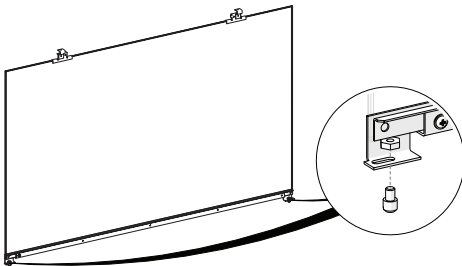

4. Install brackets onto fireplace with screws C.

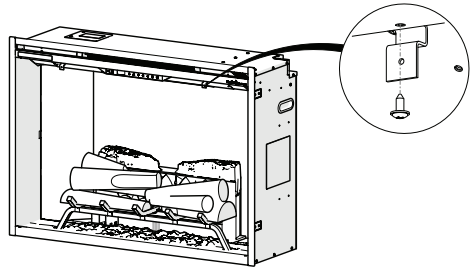

5. Place front glass into fireplace and secure with screw D

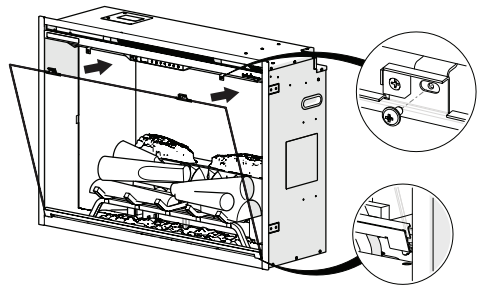

6. Install top trip piece.

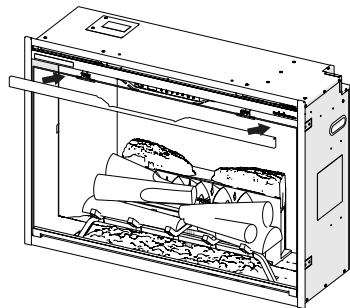

Installation

Placement

This fireplace is a zero clearance design, with the exception of the top of the unit, where any insulation and vapor barrier should be placed a minimum of 2" (5.1 cm) from the fireplace.

⚠ CAUTION: The front of the firebox must not be recessed as this will prevent adequate airflow out of the heater.

⚠ DANGER! High temperatures may be generated under certain abnormal conditions. Do not partially or fully cover or obstruct the front of the fireplace.

⚠ WARNING: All electrical heaters have hot and arcing or sparking parts inside. Do not use it in areas where gasoline, paint, or flammable liquids are used or stored.

⚠ WARNING: The electric fireplace must NOT be in direct contact with any building vapor barrier or insulation.

! NOTE: If the fireplace is going into an existing opening and used with the trim accessory, locate the fireplace as needed for the the best appearance.

1. Place the fireplace into the opening. Level with shims if necessary.
2. From the inside of the unit, gently remove the interior brick panels (attached magnetically).

3. Screw the mounting flanges directly to the stud opening or bend the flange out to 90° to be flush with the surrounding studs and screwed to the studs using suitable hardware.

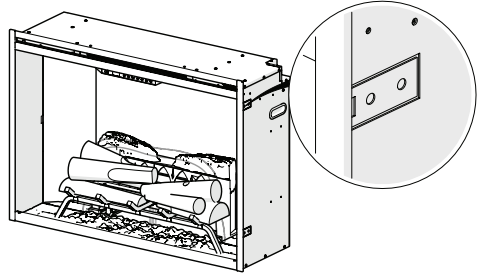

Bathroom Installation

This electric fireplace must be protected by a GFI circuit when installed in an area where water is present. If the unit is installed using a receptacle, it must be readily accessible.

This fireplace is not watertight and must be installed as to prevent water from entering the unit. Install the unit away from showers, tubs, etc. Keep towels and other combustible materials 3 feet (0.9 m) away from the front of the unit.

General

The fireplace is packaged with a three prong plug installed for plug-in convenience. Hard wiring the fireplace is also an option for installation.

⚠ WARNING: Do not attempt to wire your own new outlets or circuits. To reduce the risk of fire, electric shock or injury to persons, always use a licensed electrician.

⚠ WARNING: Make sure the circuit on which the fireplace is to be installed has the power cut off at the service panel until installation is complete.

Power Cord

⚠ WARNING: This fireplace is for use on a 120V circuit and has a grounding plug that looks like the plug in Figure 1. Make sure the plug is connected to an outlet having the same configuration as the plug. No adapter should be used with this product.

Figure 1

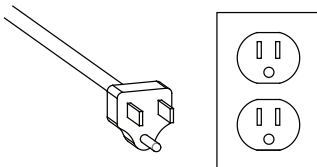

⚠ WARNING: Do not use this fireplace with an extension cord. Plug the cord directly into an appropriate wall receptacle.

Removing Power Cord for Hardwire Installation

To remove the power cord:

1. Locate the power cord on the back of the fireplace. Remove 2 screws and slide the electrical box back.

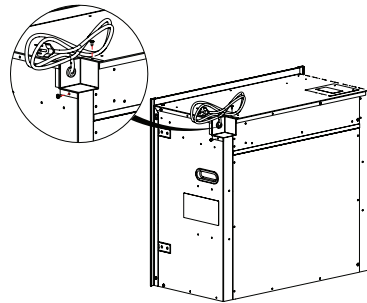

2. Unscrew the 2 wire connectors.
3. Cut the green (ground wire) leaving enough length to reuse the wire.
4. Replace assembly with the hardwire cover (included).

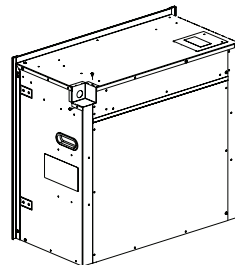



Permanent Heat Disable

The fireplace heater can be permanently disabled by removing the electronic jumper on the main control board. Disable the heater before any additional installation takes place.

To permanently disable the heater:

1. Locate and remove the panel on the top left of the unit.
2. Pull out the electronic jumper (shunt), on the on the left side of the screw in the right corner of the board. The label beside the jumper is "HT EN".
3. Reinstall the previously removed panel.

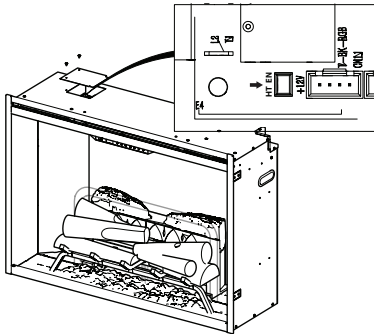

Hard Wire Installation

1. Allow 8" (20.3 cm) of service cable for connecting the power supply wires to the junction box on the unit when installing before finishing the wall. Allow up to 4 ft (122 cm) of service cable for connecting the power supply wires to the junction box when installing after finishing the wall.
2. Wire a dedicated, properly fused circuit with a 15 A rating.
3. Feed the service cable through the electrical cover on the back of the unit and secure using a 1/2" (1.3 cm) approved strain relief connector.
4. Remove the outer jacket and strip the individual conductors 1/2" (1.3 cm) from the end.
5. Follow the instructions pertaining to your specific installation.
6. Wiring inspection can be done from the front of the unit: remove the access panel, to the right of the controls, to access the service cable and wires from the unit.



Direct Power Wiring (120 V)

All wiring must be completed prior to installing the electric fireplace.

Use 2-conductor wires with ground (3 wires total) from the power supply (breaker panel) to the junction box on the electric fireplace.

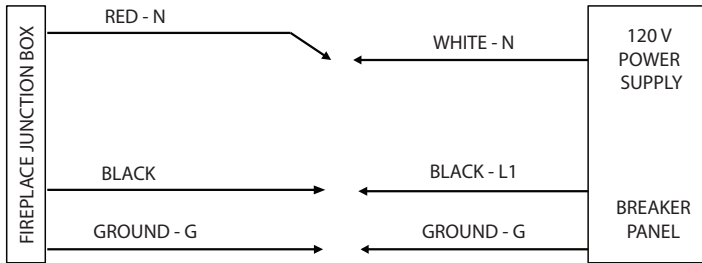

To install 120 V direct power wiring:

1. Pull out the RED-N, BLACK, and GROUND-G wires.
2. Connect N (white) and N (red) in the electric fireplace to the neutral wire from the power supply.
3. Connect L (black) wire from the electric fireplace to the live wire from the power supply.
4. Connect the G (green) ground wire from the electric fireplace to the ground from the power supply.
5. Insert all the wiring back into the electric fireplace and secure with a cable clamp.
6. Make sure all connections are tight.

Wall Switch (120 V)

! NOTE: Use a single pole, single throw (On/Off) wall switch that is rated for a minimum of 15 A.

Before installing the wall switch:

- Connect a 2-conductor wire with ground (3 wires total) from the power supply panel to the main switch wall box.
- Connect a 2-conductor wire with ground (3 wires total) from the main switch wall box to the junction box on the fireplace.

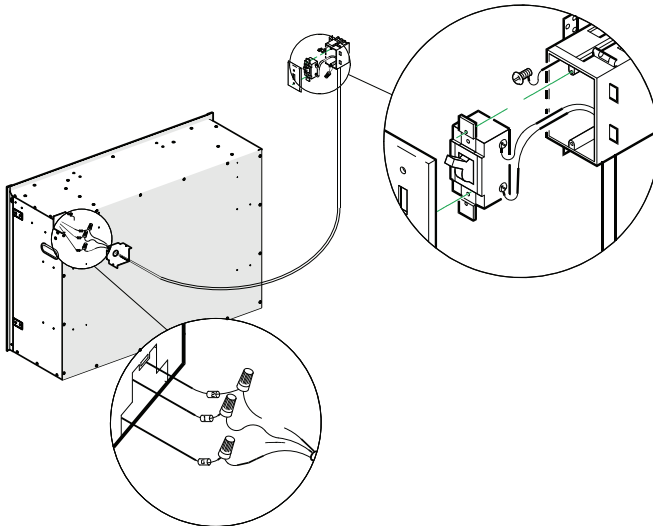
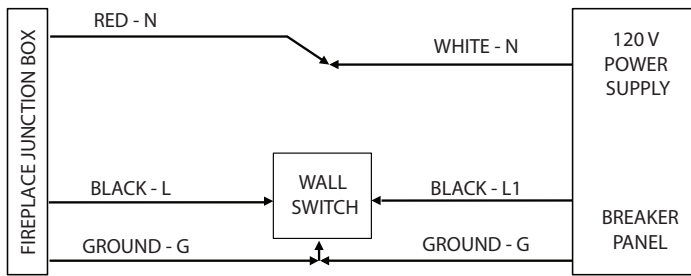



To install a 120 V wall switch:

1. Pull out the red, black, and green wires.
2. Connect the red-N wire from the fireplace to the neutral wire from the power supply panel.
3. Connect black-L from the fireplace to the line wire from the main power wall switch using a wire connector.
5. Connect the other end of L (black) to the L terminal of the main power wall switch.
6. Connect G (green) from the electric fireplace to the ground wire of the main power wall switch using a wire connector (not supplied).
7. Secure the two remaining ground wires (green) with a ground screw in the main switch wall box.
8. Insert all the wiring of the main power wall switch into the main switch wall box.
9. Insert all the wiring back into the electric fireplace and secure with a cable clamp.
10. Ensure all connections are tight.

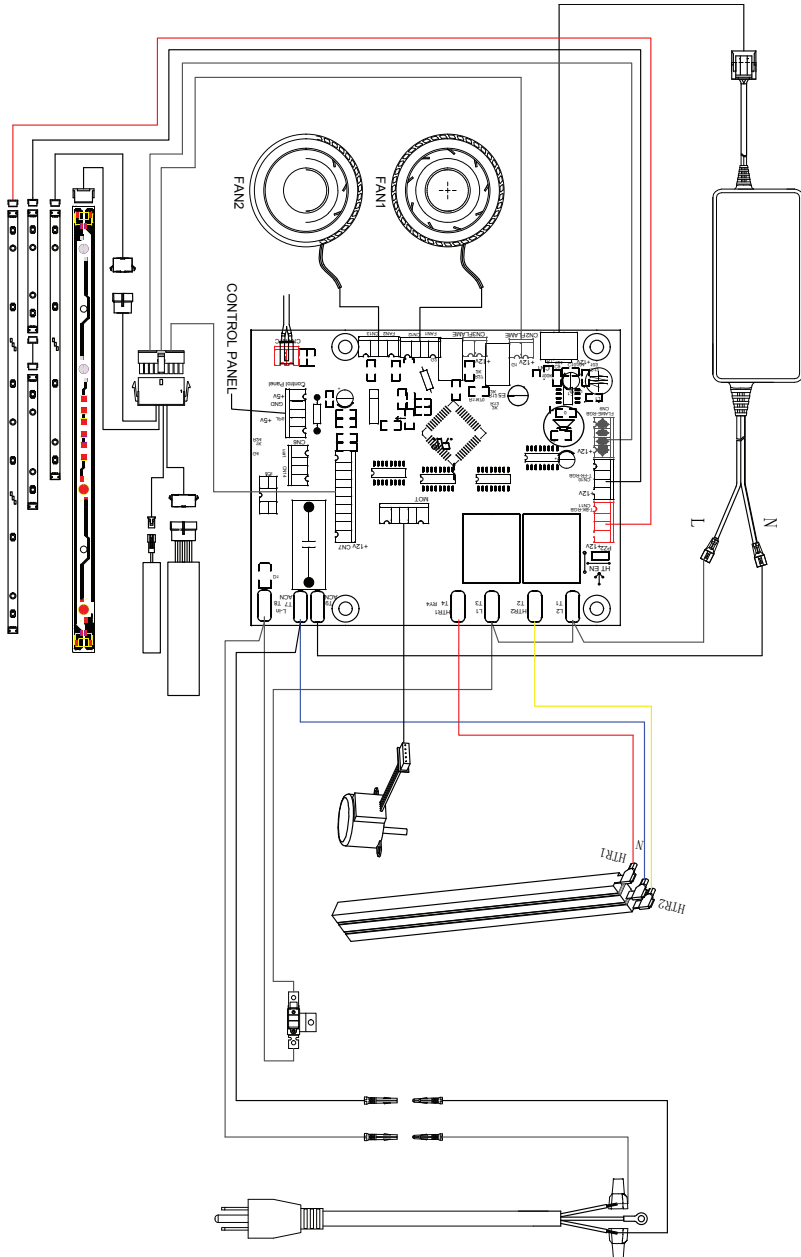

Operation

General

⚠ WARNING: The Revillusion™ Electric Fireplace must be installed properly before it is used.

⚠ CAUTION: Except for installation and cleaning described in this manual, an authorized service representative should perform any other servicing.

This fireplace operates with ComfortSaver™ technology, which automatically adjusts the fan speed and heater wattage to safely and precisely match the requirements of the room based on the thermostat setting.

The heater operates such that once the room reaches the set point, the fan and heater will continuously run at a low level to maintain the desired room temperature. If the temperature in the room rise significantly (e.g., sun coming through a window or a central furnace turns on) the heater will turn off and periodically turn back on to circulate the air around the unit until the room temperature drops and requires the heater to be constantly on again.

! NOTE: The fireplace retains heat after shutdown. When the heat is turned OFF, there is a 2-minute cool down period before the fan shuts off completely.

Touch Panel and Remote Controls

The touch panel controls for the Revillusion™ Electric Fireplace are located on the front panel. Touch an icon to activate. The selected setting displays on the left side of the panel.





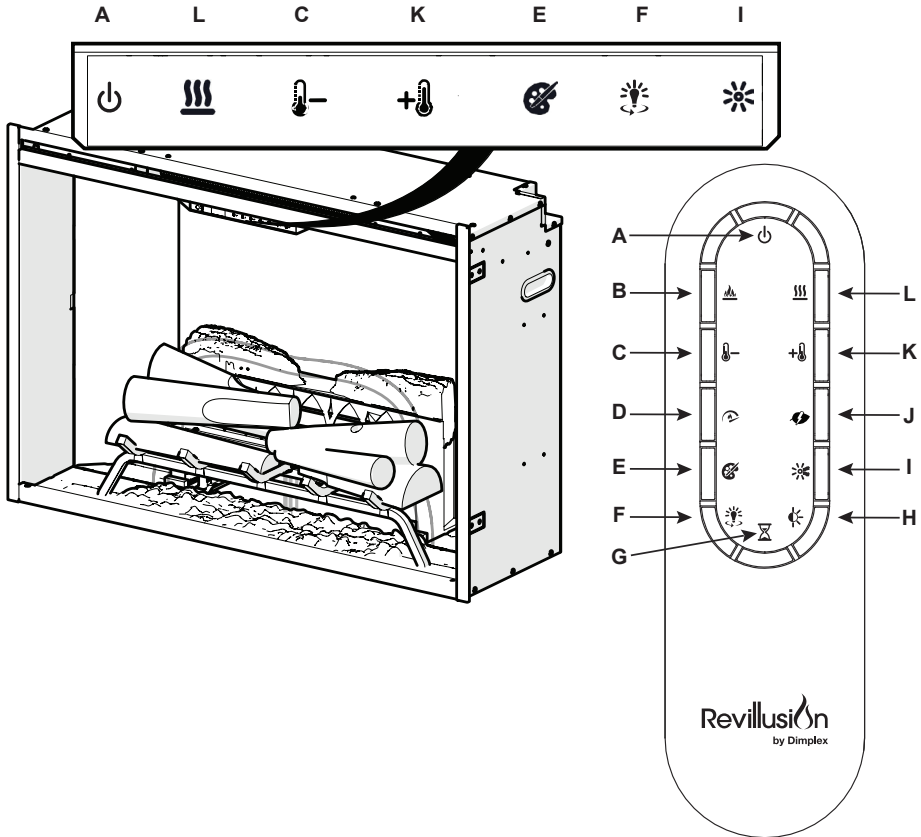



A multifunction remote control is included. The remote control has a range of approximately 30 ft (9 m). To operate correctly, the remote control must be pointed toward the front of the electric fireplace.

Operation















	Icon	Function	Description
A		Power/ Standby	<p>Press to activate the current standby state (On/Off).</p> <ul style="list-style-type: none"> • Standby State On Press to turn everything Off. Press again to activate the previous state. • Standby State Off Press to activate the previous state. <ul style="list-style-type: none"> - If the flame effect was On, the previous heat setting will be activated (On or Off). - If the flame effect was Off, the previous heat setting will be activated (High or Low). <p>Press again to turn everything Off.</p>

Operation

	Icon	Function	Description
B		Flame	Press to light the log set and start the flame effect. Press again to turn feature Off.
C		Temp Down	Press multiple times to lower the heater temperature in 1 °F (1 °C) increments. Displays current temperature; lowest temperature is 41 °F (5 °C). This feature is active whenever the heat is enabled.
D		Flame Speed	Press multiple times to toggle through the flame speeds (minimum, medium, maximum). The display will show the current speed number, F1, F2 or F3.
E		Color Themes	Press multiple times to change the flame base colors from Red to Blue to Off. (The first segment on the display will change from "r" to "b" to blank) This feature is active only when the flame effect is On.
F		360° Light	Press multiple times to change the LEDs on the sides and back of the unit from Midnight mode to white to yellow to red. (The middle segment on the display will change through 0 - 3 respectively. This feature is active only when the Flame is ON.)
G		Timer	Press multiple times to change the sleeper timer in 0.5 hr increments from 0.5 hr to 8.0 hr before turning off. The remaining time on the sleep timer displays.
H		Light Sensor	Press to activate the ambient light sensor (ALS ON). Press again to turn the sensor off (ALS OFF). ! NOTE: The light sensor will adjust the brightness of the fireplace based on the ambient light in the room.
I		Brightness	Press to change the LED lights from High to Low. (The last segment on the display will change from "H" to "L") The Realog™ LEDs remain On when the heater is ON and the flame effect is Off. ! NOTE: When the Light Sensor is activated, High and Low flickering brightness settings are also available (Flashing "H" and "L").

Operation

	Icon	Function	Description
J		Heat Mode	Press the mutple time to toggle through the heat modes (Normal, Eco and Boost). Normal is indicated with a Nor on the displacy, ECO is indicate by an Eco on the display and Boost is indicate by a b20 on the display. In boost mode, a time is set initial for 20 minutes and the display will indicate b19, b18, etc as the time counts down. This is shown by pressing the heat mode button.
K		Temp Up	Press multiple time to raise the heater temperature in 1 °F (1 °C) increments. Displays current temperature; highest temperature is 99 °F (37 °C). This feature is active whenever the heat is enabled.
Change Fahrenheit (°F) to Celsius (°C)			Press both Temp+ () and Temp- () at the same time on the touch panel controls.
Heat Enable			Hold both Heat () and Temp- () on the touch panel controls for 2 seconds. Temperature displays on the screen.
Heat Disable			Hold both Heat () and Temp- () on the touch panel controls for 2 seconds, when temperature is adjusted "---" displays on the screen.
L		Heat	<ul style="list-style-type: none"> • Heat On Press to turn heat On (indicated by 1 short beep and the icon appearing on the display). Displays current heater temperature setting. Use the Temp Up/Down icon to change the heater temperature setting. • Heat Off Press to turn heat Off (indicated by 1 short beep). <p>! NOTE: After the heater is switched off, the fan will continue on for 60 seconds before turning off.</p>
Control Lock			Hold both Temp- () and Brightness (), on the unit, for 2 seconds to disable the touch panel controls.
Control Unlock			Hold both Temp- () and Brightness (), on the unit, for 2 seconds to enable the touch panel controls.



Maintenance

Resetting the Temperature Cutoff Switch

Should the heater overheat, an automatic cut out will turn the heater off and it will not come back on without being reset.

If the fireplace is installed with a plug, it can be reset by unplugging the fireplace, waiting 5 minutes and plugging back in.

If the fireplace is hard-wired, it can be reset by turning of the electrical breaker, waiting 5 minutes and turning the breaker back on.

⚠ CAUTION: If you need to continuously reset the heater, unplug the unit and call technical support at 1-888-346-7539.

General Maintenance

Inspect the electric fireplace regularly, depending upon conditions, and at a minimum yearly intervals. Remove dust and clean the logs, grate, and base as required.

⚠ WARNING: Disconnect power and allow heater to cool before attempting any maintenance or cleaning to reduce the risk of fire, electric shock, or injury.

⚠ CAUTION: Except for installation and cleaning described in this manual, an authorized service representative should perform any other servicing.

Clean Logs and Base

The electric fireplace set should not be operated with an accumulation of dust or dirt on or in the fireplace, as this can cause a build-up of heat and eventual damage.

Dust and vacuum the fireplace as needed. Use a damp cloth and a mild detergent to clean painted surfaces of the electric fireplace. Never use abrasive cleaners.



Maintenance

Clean Reflector Screen

The reflector screen is cleaned in the factory during the assembly operation. During shipment, installation, handling, etc., the screen may collect dust particles; these can be removed by dusting lightly with a clean dry cloth.

To remove fingerprints or other marks, clean the reflector screen damp cloth. Never use abrasive cleaners. Dry the screen completely with a lint-free cloth to prevent water spots.

Remote Battery Replacement

To replace the battery:

1. Push down on the battery cover located on the back of the remote control. Slide the battery cover open.
2. Install a 3V (CR2032) lithium battery in the battery holder. The positive (+) side of the battery faces up.
3. Close the battery cover.



The used battery must be recycled or disposed of properly. Check with your Local Authority or Retailer for recycling advice in your area.

- ⚠ CAUTION:** When transporting or storing the heater and cord, keep in a dry place, free from excessive vibration and store so as to avoid damage.



Warranty

Two Year Limited Warranty

Products to which this limited warranty applies

This limited warranty applies to your newly purchased Dimplex Revillusion™ electric fireplace. This limited warranty applies only to purchases made in any province of Canada except for Yukon Territory, Nunavut, or Northwest Territories or in any of the 50 States of the USA (and the District of Columbia) except for Hawaii and Alaska. This limited warranty applies to the original purchaser of the product only and is not transferable.

Products excluded from this limited warranty

The fireplace is only covered for transportation to the end user and will not be covered if damage occurs during normal operation and/or maintenance. Products purchased in Yukon Territory, Nunavut, Northwest Territories, Hawaii, or Alaska are not covered by this limited warranty. Products purchased in these States, provinces, or territories are sold AS IS without warranty or condition of any kind (including, without limitation, any implied warranties or conditions of merchantability or fitness for a particular purpose) and the entire risk of as to the quality and performance of the products is with the purchaser, and in the event of a defect the purchaser assumes the entire cost of all necessary servicing or repair.

What this limited warranty covers and for how long

Products, other than fireplace surrounds (mantels) and trims, covered by this limited warranty have been tested and inspected prior to shipment. Subject to the provisions of this warranty, Glen Dimplex Americas warrants such products to be free from defects in material and workmanship for a period of 2 years from the date of the first purchase of such products as follows: (a) a repair or replacement warranty on defective products or parts, including in-home services, for the first year following the date of first purchase; and (b) thereafter, a

replacement of parts warranty on defective products and parts (with no in-home services) for the 1 year period commencing on the first anniversary of first purchase and ending on the second anniversary of the date of first purchase.

Dimplex fireplace surrounds (mantels) and trims covered by this limited warranty have been tested and inspected prior to shipment and, subject to the provisions of this warranty, Glen Dimplex Americas warrants such products to be free from defects in material and workmanship for a period of 1 year from the date of first purchase of such products. Warranty services do not include in-home services.

The limited 2 year warranty period for products other than fireplace surrounds (mantels) and trims and the limited 1 year warranty period for fireplace surrounds (mantels) and trims also applies to any implied warranties that may exist under applicable law. Some jurisdictions do not allow limitations on how long an implied warranty lasts, so the above limitation may not apply to the purchaser.

What this limited warranty does not cover

This limited warranty does not apply to products that have been repaired (except by Glen Dimplex Americas or its authorized service representatives) or otherwise altered. This limited warranty does further not apply to defects resulting from misuse, abuse, accident, neglect, incorrect installation, improper maintenance or handling, or operation with an incorrect power source.

What you must do to get service under this limited warranty

Defects must be brought to the attention of Glen Dimplex Americas Technical Service by contacting Dimplex at 1-888-346-7539 or 1367 Industrial Road, Cambridge Ontario, Canada N3H 4W3. Please have proof of purchase, catalogue/model and serial numbers available when calling. Limited warranty service requires a proof of purchase of the product.



Warranty

What Glen Dimplex Americas will do in the event of a defect

In the event a product or part covered by this limited warranty is proven to be defective in material or workmanship during (i) the 2 year limited warranty period for products other than fireplace surrounds (mantels) and trims, and (ii) the 1 year limited warranty period for surrounds (mantels) and trims, you have the following rights:

- Glen Dimplex Americas will in its sole discretion either repair or replace such defective product or part without charge. If Glen Dimplex Americas is unable to repair or replace such product or part, or if repair or replacement is not commercially practicable or cannot be timely made, Glen Dimplex Americas may, in lieu of repair or replacement, choose to refund the purchase price for such product or part.

- Limited warranty service will be performed solely by dealers or service agents of Glen Dimplex Americas authorized to provide limited warranty services.

- **For products (other than surrounds (mantels) and trims) for the period ending at midnight on the first anniversary of the date of first purchase**, Glen Dimplex Americas will in its sole discretion either repair or replace such defective product or part without charge. If Glen Dimplex Americas is unable to repair or replace such product or part, or if repair or replacement is not commercially practicable or cannot be timely made, Glen Dimplex Americas may, in lieu of repair or replacement, choose to refund the purchase price for such product or part. *This limited warranty entitles the purchaser to on-site or in-home warranty services.* Accordingly, Glen Dimplex Americas will be responsible for all labour and transportation costs associated with the repair or replacement of the product or part except as follows: (i) charges may be levied for travel costs incurred to travel to the purchaser's site where the product is located if the purchaser's site is beyond 30 miles (48 km) from the closest service depot of Dimplex's dealer or service agent; and (ii) the purchaser is solely responsible for providing clear access to all serviceable parts of the product.

- **For products (other than surrounds (mantels) and trims) for the period commencing at 12:01 a.m. on the day after the first anniversary of the first purchase and ending at midnight on the second anniversary of the date of first purchase**, this limited warranty entitles the purchaser to replacement parts only without charge. If Glen Dimplex Americas is unable to replace such part, or if replacement is not commercially practicable or cannot be timely made, Glen Dimplex Americas may, in lieu of replacement, choose to refund the purchase price for such part. The purchaser shall not be entitled to on-site or in-home warranty services. The purchaser shall be responsible for all expenses incurred for the removal of the part and installation of the replacement part including, without limitation, all shipping costs and transportation costs to and from the authorized dealer's or service agent's place of business and all labour costs. Such costs shall not be the responsibility of Dimplex.

- **For surrounds (mantels) and trims for the period ending at midnight on the first anniversary of the date of first purchase**, Glen Dimplex Americas will in its sole discretion either repair or replace such defective surrounds (mantels) and trims or part thereof without charge. If Glen Dimplex Americas is unable to repair or replace such product or part, or if repair or replacement is not commercially practicable or cannot be timely made, Glen Dimplex Americas may, in lieu of repair or replacement, choose to refund the purchase price for such product or part. The purchaser shall not be entitled to on-site or in-home services. The purchaser is responsible for all expenses incurred for repair or replacement of such product or part including, without limitation, all shipping costs and transportation costs to and from the authorized dealer's or service agent's business and all labour costs. Such costs shall not be the responsibility of Dimplex.

- On-site or in-home services not provided under this warranty may be performed at the purchaser's specific request and expense at Dimplex's then-current rates for such services.



Warranty

What Glen Dimplex Americas and its dealers and service agents are also not responsible for:

IN NO EVENT WILL GLEN DIMPLEX AMERICAS, OR ITS DIRECTORS, OFFICERS, OR AGENTS, BE LIABLE TO THE PURCHASER OR ANY THIRD PARTY. WHETHER IN CONTRACT, IN TORT, OR ON ANY OTHER BASIS, FOR ANY INDIRECT, SPECIAL, PUNITIVE, EXEMPLARY, CONSEQUENTIAL, OR INCIDENTAL LOSS, COST, OR DAMAGE ARISING OUT OF OR IN CONNECTION WITH THE SALE, MAINTENANCE, USE, OR INABILITY TO USE THE PRODUCT, EVEN IF GLEN DIMPLEX AMERICAS OR ITS DIRECTORS, OFFICERS, OR AGENTS HAVE BEEN ADVISED OF THE POSSIBILITY OF SUCH LOSSES, COSTS OR DAMAGES, OR IF SUCH LOSSES, COSTS, OR DAMAGES ARE FORESEEABLE. IN NO EVENT WILL GLEN

DIMPLEX AMERICAS, OR ITS OFFICERS, DIRECTORS, OR AGENTS BE LIABLE FOR ANY DIRECT LOSSES, COSTS, OR DAMAGES THAT EXCEED THE PURCHASE PRICE OF THE PRODUCT.

SOME JURISDICTIONS DO NOT ALLOW THE EXCLUSION OR LIMITATION OF INCIDENTAL OR CONSEQUENTIAL DAMAGES, SO THE ABOVE LIMITATION OR EXCLUSION MAY NOT APPLY TO THE PURCHASER.

How State and Provincial law apply

This limited warranty gives you specific legal rights, and you may also have other rights which vary from jurisdiction to jurisdiction. The provisions of the United Nations Convention on Contracts for the Sale of Goods shall not apply to this limited warranty or the sale of products covered by this limited warranty.



Technical Support

Technical and troubleshooting support, as well as a list of replacement parts can be found on:

www.dimplex.com/customer_support.



1-888-346-7539 | www.dimplex.com

In keeping with our policy of continuous product improvement, we reserve the right to make changes without notice.

GlenDimplex
AMERICAS

Enhancing the moments that matter in life

© 2020 Glen Dimplex Americas

Manuel d'utilisation



Foyer électrique encastrable Revillusion™

Modèle RBF24DLX (6909990100)









Modèle RBF24DLXWC (6909990200)

CONSIGNES DE SÉCURITÉ IMPORTANTES : Lire le présent manuel avant d'essayer d'installer ou d'utiliser le foyer électrique Revillusion^{MD}. Toujours respecter les avertissements et suivre les consignes de sécurité comprises dans le présent manuel afin de prévenir les blessures ou les dommages matériels.

Pour découvrir la gamme complète des produits Dimplex, visiter www.dimplex.com



Table des matières

	Bienvenue	3
	CONSIGNES IMPORTANTES	4
	Fiche technique.....	6
	Installation.....	7
	Spécifications électriques	10
	Utilisation	16
	Entretien.....	20
	Garantie	22
	Service d'assistance technique.....	25



CONSERVER CES INSTRUCTIONS



Références utilisées dans le manuel :

! **NOTE** : Marches à suivre et techniques considérées comme suffisamment importantes pour qu'on les souligne.

! **MISE EN GARDE** : Marches à suivre et techniques dont le non-respect pourrait causer des dommages matériels.

! **AVERTISSEMENT** : Marches à suivre, précautions et techniques qui, si elles ne sont pas bien respectées, exposeront l'utilisateur à des risques d'incendie, de blessure grave ou de décès.

Bienvenue

Merci de votre achat du foyer électrique encastrable RevillusionMD de Dimplex. Utiliser notre page d'inscription en ligne pour inscrire votre modèle et vos numéros de série à des fins de référence ultérieure à l'adresse

www.dimplex.com/register

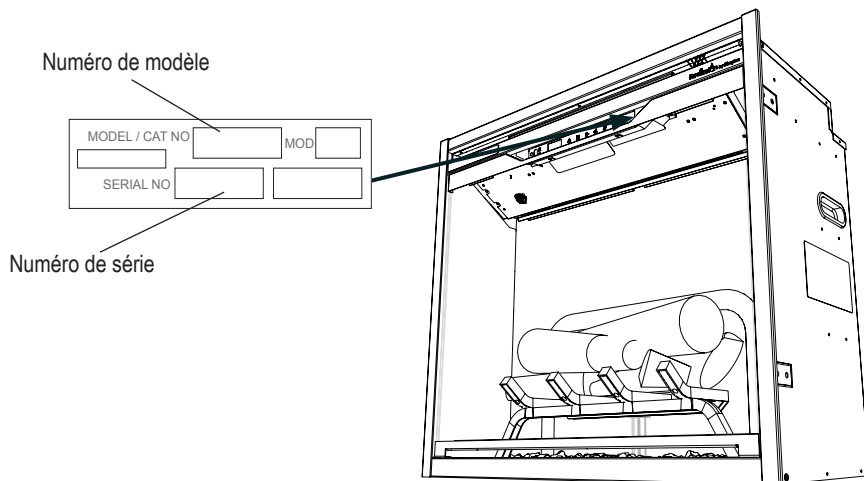



⚠ MISE EN GARDE : Lire attentivement toutes les consignes et tous les avertissements avant de procéder à l'installation. Le non-respect de ces consignes pourrait entraîner un risque de décharges électriques ou d'incendie et annulera la garantie.



NUL BESOIN DE RETOURNER AU MAGASIN

Vous avez des questions sur le fonctionnement ou le montage ? Besoin d'informations sur les pièces ? Produit sous garantie du fabricant ?

Contactez-nous à :  **www.dimplex.com/customer_support**
Pour tout besoin de dépannage et d'assistance technique

OU  **sans frais au 1-888-346-7539**

Afin que nous puissions mieux vous servir, veuillez noter vos numéros de modèle et de série ou enregistrer votre produit en ligne avant d'appeler (voir ci-dessus).

CONSIGNES IMPORTANTES

Précautions de base

Lors de l'utilisation d'un appareil électrique, des précautions de base doivent toujours être prises pour réduire les risques d'incendie, de choc électrique et de blessures corporelles. Ces précautions consistent entre autres :

- ① Lire toutes les instructions avant d'utiliser le foyer électrique encastrable RevillusionMD.

 **DANGER** : Dans certaines conditions, des températures anormalement élevées peuvent être générées. Ne pas couvrir ni obstruer partiellement ou complètement la partie frontale du foyer.

- ② Le foyer devient chaud lorsqu'il est en marche. Pour éviter les brûlures, ne pas toucher les surfaces chaudes. La bordure autour du dispositif chauffant devient chaude lorsqu'il est en fonction. Garder à au moins 3 pieds (0,9 m) de l'avant du foyer tout matériel combustible : meubles, oreillers, literie, papier, vêtements et rideaux.
- ③ Faire preuve d'une grande prudence lorsque le foyer est utilisé par des enfants ou des personnes handicapées, ou s'il est en marche et laissé sans surveillance.
- ④ Toujours débrancher le foyer lorsqu'il n'est pas utilisé.
- ⑤ Ne pas se servir du foyer à la suite d'une défaillance, s'il a été échappé ou endommagé de quelque manière que ce soit. Interrompre le courant au tableau de commande et faire inspecter le foyer par un électricien qualifié avant de l'utiliser.
- ⑥ Ne pas utiliser ce foyer à l'extérieur.
- ⑦ Ne jamais installer le foyer à un endroit où il est susceptible de tomber dans une baignoire ou dans tout autre réservoir d'eau.
- ⑧ Ne pas introduire ou permettre l'introduction de corps étrangers dans la prise d'air de ventilation ou la bouche de sortie d'air, car cela peut occasionner des décharges électriques, provoquer un incendie ou endommager le foyer.
- ⑨ Pour éviter un incendie, ne pas obstruer les entrées ou la sortie d'air d'aucune façon.
- ⑩ Pour désactiver le dispositif chauffant, mettre les commandes à la position OFF, et couper l'alimentation électrique du circuit de l'appareil au tableau de commande principal.
- ⑪ Tous les appareils de chauffage électriques contiennent des pièces qui chauffent et qui peuvent produire un arc électrique ou des étincelles. Ne pas utiliser dans des endroits où de l'essence, de la peinture ou d'autres produits inflammables sont utilisés ou entreposés.
- ⑫ Ne pas apporter de modifications au foyer. Se servir du foyer uniquement de la façon décrite dans le présent manuel. Toute autre utilisation peut causer un incendie, des décharges électriques ou des blessures.
- ⑬ Ne pas brûler de bois ni d'autres matériaux dans ce foyer.
- ⑭ Fermer toute source d'alimentation électrique au foyer au tableau de commande principal avant d'effectuer le nettoyage ou l'entretien.
- ⑮ Pour le transport ou l'entreposage du foyer, le conserver dans un endroit sec et à l'abri de vibrations excessives, et le ranger de façon à éviter qu'il ne subisse des dommages.

CONSIGNES IMPORTANTES

! NOTE : Les changements ou les modifications n'ayant pas fait l'objet d'une approbation expresse de la partie responsable de la conformité auront pour effet d'annuler le droit d'utilisation de l'appareil par l'utilisateur.

Précautions spéciales

 AVERTISSEMENT : La télécommande contient une petite pile. Garder hors de la portée des enfants. Si elle est avalée, consulter immédiatement un médecin.

 AVERTISSEMENT : Ne pas installer la pile à l'envers, la recharger, la mettre au feu ou l'utiliser avec des piles usées ou un autre type de pile, car cela risque d'entraîner une explosion ou une fuite pouvant causer des blessures.

 AVERTISSEMENT : Ne pas ouvrir l'appareil. Risque de décharges électriques. Aucune pièce dont l'entretien peut être effectué par l'utilisateur ne se trouve à l'intérieur.

 MISE EN GARDE : Toujours recourir aux services d'un technicien qualifié ou d'une entreprise de services d'entretien pour faire réparer ce foyer électrique encastrable.

Conformité à la FCC

 MISE EN GARDE : Cet appareil a été testé et jugé conforme aux limites autorisées pour un dispositif numérique de classe B, en vertu de la partie 15 des règlements de la FCC. Ces limites visent à offrir une protection raisonnable contre les

interférences nuisibles dans une installation résidentielle. Cet appareil génère, utilise et peut émettre de l'énergie radioélectrique. S'il n'est pas installé et utilisé selon les instructions, il peut causer des interférences nuisibles à la réception des signaux de radio ou de télévision, ce qui peut être vérifié en mettant le commutateur de l'appareil en position de marche, puis d'arrêt. Nous recommandons à l'utilisateur de tenter d'éliminer les interférences à l'aide d'une ou de plusieurs des mesures suivantes :

- Changer l'orientation ou l'emplacement de l'antenne réceptrice.
- Augmenter la distance entre l'appareil et le récepteur.
- Brancher l'appareil dans une prise sur un circuit autre que celui où le récepteur est branché.
- Consulter le détaillant ou un technicien radio/télévision expérimenté pour obtenir de l'aide.

L'appareil est conforme à la partie 15 des règlements de la FCC. L'utilisation de l'appareil est assujettie aux deux conditions suivantes : (1) L'appareil ne doit pas causer d'interférences nuisibles. (2) L'appareil doit accepter toute interférence captée, y compris les interférences susceptibles de causer un fonctionnement indésirable.

 MISE EN GARDE DE LA FCC : Les changements ou les modifications n'ayant pas fait l'objet d'une approbation expresse de la partie responsable de la conformité auront pour effet d'annuler le droit d'utilisation de l'appareil par l'utilisateur.

MISE EN GARDE

RISQUE DE DÉCHARGE ÉLECTRIQUE NE PAS OUVRIR
AUCUNE PIÈCE DONT L'ENTRETIEN PEUT ÊTRE EFFECTUÉ PAR
L'UTILISATEUR NE SE TROUVE À L'INTÉRIEUR



Fiche technique

Le foyer électrique Revillusion™ offre une alternative aux foyers au bois ou au gaz. Il peut redonner vie à votre foyer existant ou transformer un caisson ou un centre multimédia en un point d'attraction percutant.

Spécifications électriques

Tensions	120 V 60 Hz
Intensité	11,25 A @ 25 °C 12,50 A @ 0 °C
Puissance	1350 W @ 25 °C 1500 W @ 0 °C
Câblage	Foyer enfichable, raccordement direct
Type d'ampoule	DEL
Approbations	

Dimensions

	RBF24DLX	RBF24DLXWC
Largeur	24 ¼ po 640 mm	24 ¼ po 640 mm
Hauteur	22 ⅞ po 581 mm	22 ⅞ po 581 mm
Profondeur	12 ⅞ po 307 mm	12 ⅞ po 307 mm

Température de fonctionnement

-4 à 104 °F (-20 à 40 °C)

 **AVERTISSEMENT** : Afin de réduire les risques d'incendie, de décharges électriques ou de blessures, le câblage électrique doit être conforme au Code du bâtiment local et aux autres règlements en vigueur.

! NOTE : Un circuit de 15 ampères est requis. Un circuit spécialisé est préférable, mais pas essentiel dans tous les cas. Un circuit spécialisé sera requis si, après l'installation, le disjoncteur se déclenche ou si le fusible saute régulièrement pendant le fonctionnement du dispositif chauffant. L'ajout d'appareils sur le même circuit risque d'excéder la puissance nominale du disjoncteur.

Déballage de l'appareil

L'appareil est livré avec un écran protecteur fixé à l'avant. Cet écran est conçu pour éviter toute infiltration de poussière et de débris pendant la construction. Cet écran peut être partiellement retiré pour permettre le câblage et le déballage; il peut être remis en place jusqu'à la fin de l'installation.

L'ensemble de bûches a été installé sur son support, et ce dernier a été fixé en permanence au foyer à l'usine.

Retirer délicatement l'emballage de l'ensemble de bûches. S'assurer que les fils de l'ensemble de bûches sont bien connectés au boîtier du support.

 **MISE EN GARDE** : Les bûches Realogs^{MD} contiennent des DEL qui créent un rayonnement et un rougeoiement uniques. Manipuler délicatement l'ensemble de bûches. Les bûches sont fragiles et peuvent se fissurer ou se briser facilement si on les laisse tomber.

Cadrage

1. Aucune ventilation particulière n'est requise pour le foyer électrique encastrable Revillusion^{MD}.
2. Découper l'ouverture pour le cadrage. Veiller à respecter les dimensions recommandées ci-dessous.

! NOTE : Les matériaux utilisés pour l'enceinte finie doivent être de dimensions exactes (B et C), car la bordure de garniture de 1/4 po (0,6 cm) ne sert qu'à créer une apparence de finition.

	RBF24DLX	RBF24DLXWC
A	12 1/2 po (318 mm)	12 1/2 po (318 mm))
B	24 5/8 po (626 mm)	24 5/8 po (626mm)
C	22 3/8 po (568 mm)	22 3/8 po (568 mm)
D	22 1/8 po (562 mm)	22 1/8 po (562 mm)
E	12 1/8 po (307 mm)	12 1/8 po (307 mm)
F	23 3/8 po (595 mm)	23 3/8 po (595 mm)
G	25 1/4 po (640 mm)	25 1/4 po (640 mm)
H	19 po (483 mm)	19 po (483 mm)
I	22 7/8 po (581 mm)	22 7/8 po (581 mm)
J	47 3/4 po (1213 mm)	47 3/4 po (1213 mm)
K	33 3/4 po (857 mm)	33 3/4 po (857 mm)
L	33 3/4 po (857 mm)	33 3/4 po (857 mm)

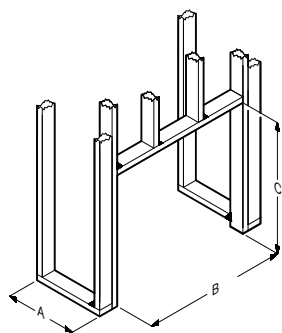

Dimensions brutes du bâti

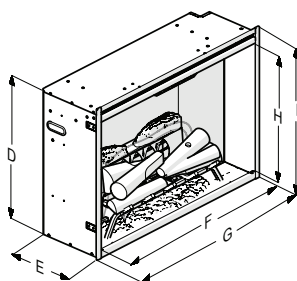

Dimensions du foyer

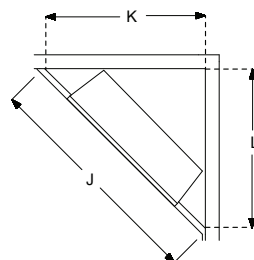

Dimensions brutes du coin

Installation

Installation de la vitre frontale

1. Avant d'installer la vitre frontale, enlever les capuchons des trous du foyer.

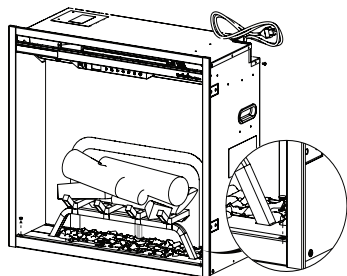

2. Vérifier que tout le matériel est inclus dans l'emballage avant de commencer.



A
x2



B
x2



C
x2



D
x4

3. Installer les pièces du matériel A et B sur la vitre avant.

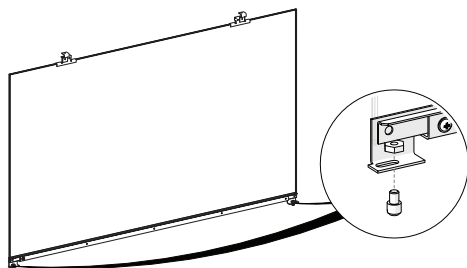

4. Fixer les supports sur le foyer à l'aide des vis C.

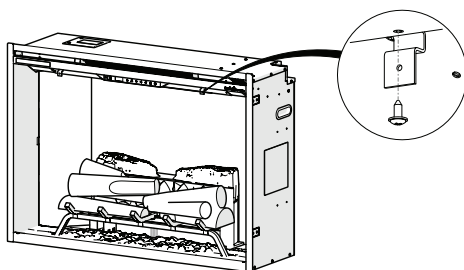

5. Placer la vitre avant dans le foyer et la fixer à l'aide de la vis D.

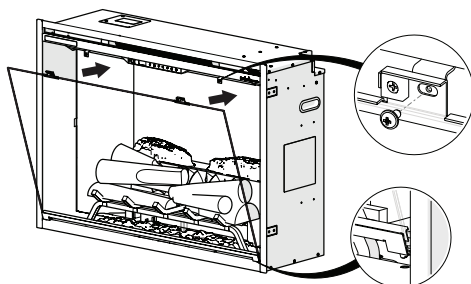

6. Installer la garniture supérieure.

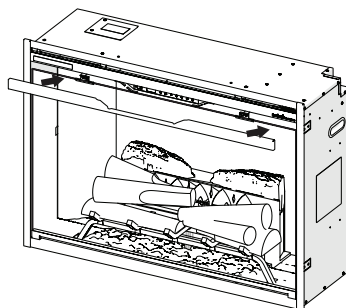

Emplacement

Le foyer est un modèle non soumis aux normes de dégagement, à l'exception du dessus de l'appareil où le matériau isolant et le pare-vapeur souvent être installés à au moins 2 po (5,1 cm) du foyer.

⚠ MISE EN GARDE : Ne pas encastrer la partie avant du foyer, car cela empêchera un débit d'air insuffisant à l'appareil de chauffage.

⚠ DANGER! Dans certaines conditions, des températures anormalement élevées peuvent être générées. Ne pas couvrir ni obstruer partiellement ou complètement la partie frontale du foyer.

⚠ AVERTISSEMENT : Tous les appareils chauffants électriques contiennent des pièces qui chauffent et produisent des étincelles. Ne pas utiliser dans des endroits où de l'essence, de la peinture ou d'autres produits inflammables sont utilisés ou entreposés.

⚠ AVERTISSEMENT : Le foyer électrique encastrable ne doit PAS être en contact direct avec un pare-vapeur ou un matériau isolant.

! NOTE : Si le foyer entre dans une ouverture existante et est utilisé avec l'accessoire de garniture, placer le foyer au besoin pour obtenir le meilleur aspect possible.

1. Placer le foyer dans l'ouverture. Au besoin, mettre à niveau à l'aide de cales.
2. De l'intérieur de l'unité, retirer délicatement les panneaux intérieurs en brique (fixé magnétiquement) et courbés vers l'extérieur, jusqu'à 90 °, pour être de niveau avec les goujons environnants.

3. Fixer le foyer au cadre à l'aide de quatre brides de montage sur les côtés de l'appareil, et des pièces de quincaillerie appropriées.

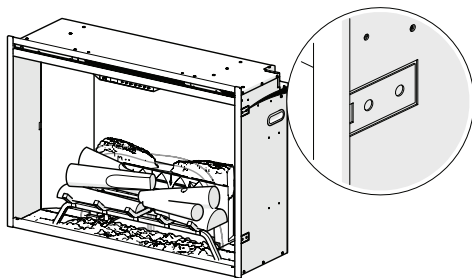

Installation dans une salle de bain

Ce foyer électrique encastrable doit être protégé par un circuit de mise à la terre à l'installation sans un endroit où il y a de l'eau. Si une prise de courant est utilisée, elle doit être facilement accessible.

Ce foyer n'est pas étanche à l'eau et doit être installé de façon à éviter que de l'eau ne s'y infiltre. Ce foyer doit être installé loin d'une douche, d'un bain, etc. Tenir les serviettes et autres matériaux combustibles à 3 pieds (0,9 m) du devant de l'appareil.



Spécifications électriques

Généralités

Le foyer est livré avec une fiche à trois broches installée pour plus de commodité. Le câblage rigide du foyer est également une option d'installation.

⚠ AVERTISSEMENT : La construction et le câblage des prises électriques doivent être conformes aux codes du bâtiment locaux et aux autres règlements applicables afin de réduire les risques d'incendie, de choc électrique ou de blessures corporelles.

⚠ AVERTISSEMENT : Ne pas tenter de brancher vos propres prises ou circuits neufs. Afin de réduire les risques d'incendie, de choc électrique ou de blessures, faites toujours appel à un électricien agréé.

Instructions pour la mise à la terre

Ce produit doit être mis à la terre. En cas de dysfonctionnement ou de panne, la mise à la terre offre un chemin de moindre résistance au courant électrique, ce qui réduit le risque de choc électrique. Ce produit est équipé d'un cordon doté d'un conducteur de mise à la terre de l'équipement et d'une fiche de mise à la terre. La fiche doit être branchée dans une prise de courant appropriée qui est correctement installée et mise à la terre conformément à tous les codes et règlements locaux.

⚠ DANGER ! Un branchement incorrect du conducteur de mise à la terre de l'appareil peut entraîner un risque d'électrocution. En cas de doute sur la mise à la terre de l'appareil, consulter un électricien ou un technicien qualifié. Ne pas modifier la fiche fournie avec le produit - si elle ne s'adapte pas à la prise, faites installer une prise appropriée par un électricien qualifié.

Désactivation permanente la fonction de chauffage

Le dispositif chauffant du foyer peut être désactivé en permanence en retirant le cavalier électronique au tableau de commande principal. Désactiver le dispositif chauffant avant de procéder à l'installation.

Pour désactiver le dispositif chauffant en permanence :

1. Repérer et retirer le panneau sur le dessus de l'appareil.
2. Retirer le cavalier électronique (shunt), sur le côté gauche de la vis dans le coin droit de la carte. La bretelle est identifiée par « HT EN ».
3. Réinstaller le panneau auparavant retiré.

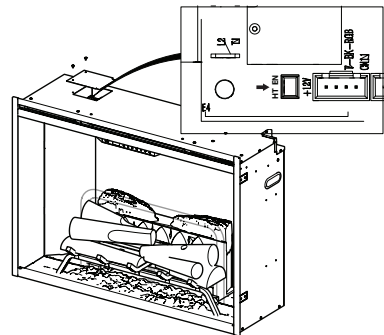

Spécifications électriques

Cordon d'alimentation

⚠ AVERTISSEMENT : Ranger ou fixer le cordon d'alimentation de façon à éviter de trébucher ou de s'accrocher et à réduire les risques d'incendie, de choc électrique ou de blessures.

⚠ AVERTISSEMENT : Ce foyer est destiné à être utilisé sur un circuit de 120 V et possède une fiche de mise à la terre qui ressemble à la fiche de la Figure 1. S'assurer que la fiche est branchée à une prise ayant la même configuration que la fiche. Aucun adaptateur ne doit être utilisé avec ce produit.

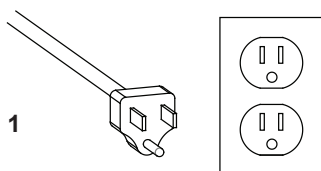

Figure 1

⚠ AVERTISSEMENT : Ne pas utiliser ce foyer avec une rallonge électrique. Brancher le cordon directement dans une prise murale appropriée.

Retrait du cordon d'alimentation pour raccordement direct

Pour retirer le cordon d'alimentation :

1. Repérer le cordon d'alimentation à l'arrière du foyer. Retirer les 2 vis et faire glisser le boîtier électrique vers l'arrière.

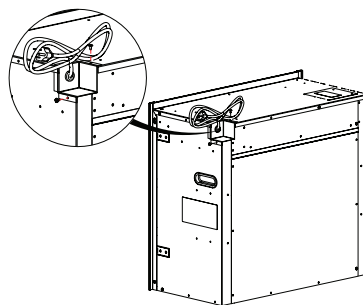

2. Dévisser les 2 connecteurs de fils.
3. Couper le fil vert (fil de terre) en laissant une longueur suffisante pour qu'il puisse être réutilisé.
4. Remplacer le cordon par le couvercle pour raccordement direct (inclus).

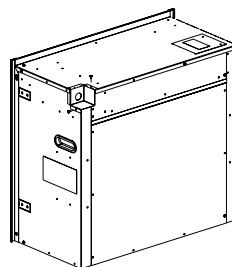



Spécifications électriques

Raccordement direct

AVERTISSEMENT : S'assurer que l'alimentation du circuit sur lequel le foyer doit être installé est coupée au niveau du panneau de service et qu'elle le reste jusqu'à la fin de l'installation.

1. Allouer jusqu'à 8 po (20,3 cm) de branchement pour connecter le câble d'alimentation électrique à la boîte de raccordement du foyer si l'installation est exécutée avant la finition du mur. Allouer jusqu'à 4 pi (122 cm) de branchement pour connecter le câble d'alimentation électrique à la boîte de raccordement-câble du foyer si l'installation est exécutée après la finition du mur.
2. Adapter un circuit spécialisé de 15 A à fusible.
3. Passer le branchement à travers le panneau électrique au bas de l'appareil et le relier à l'aide d'un raccord de retenue approuvé de 1/2 po (1,3 cm).
4. Retirer la gaine extérieure et dénuder les conducteurs individuels à 1/2 po (1,3 cm) de l'extrémité.
4. Retirer la gaine extérieure et dénuder les fils individuels sur une longueur de 1/2 po (1,3 cm) à partir de l'extrémité.
5. Suivre les instructions pour le mode d'installation désiré.
6. L'inspection du câblage peut être effectuée à partir de l'avant de

l'appareil : retirer le panneau d'accès, à droite des commandes, pour accéder au câble de service et aux fils de l'appareil.

Raccordement direct (120 V)

Le câblage doit être effectué avant l'installation du foyer électrique encastrable.

Utiliser des fils à 2 conducteurs avec mise à la terre (3 fils au total) pour relier la source d'alimentation électrique (panneau de disjoncteurs) à la boîte de raccordement du foyer électrique encastrable.

Pour l'installation raccordement direct 120 V :

1. Retirer les fils N ROUGE, NOIR et fils de masse G.
2. Raccorder le fil N (rouge) du foyer au fil neutre (N) de l'alimentation électrique.
3. Raccorder le fil L (noir) du foyer au fil sous tension (L1) de l'alimentation électrique.
4. Raccorder le fil de terre G (vert) du foyer au fil de mise à la terre de l'alimentation électrique.
5. S'assurer que tous les raccords sont suffisamment serrés.
6. Placer les fils dans le foyer et les fixer à l'aide d'un serre-câble.

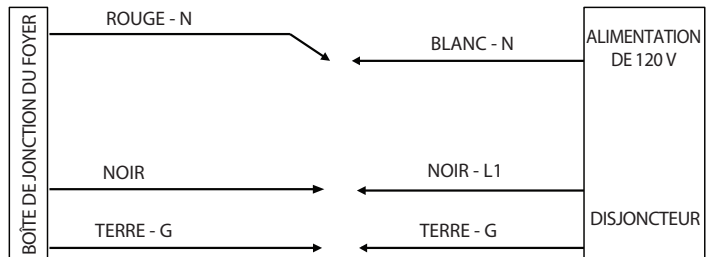

Spécifications électriques

Interrupteur mural (120 V)

! **NOTE** : Utiliser un interrupteur mural (marche/arrêt) unipolaire unidirectionnel dont le calibre est au moins de 15 A.

Avant d'installer l'interrupteur mural :

- Raccorder un fil à 2 conducteurs avec mise à la terre (3 fils au total) du panneau de la source d'alimentation au boîtier de l'interrupteur mural.
- Raccorder un fil à 2 conducteurs avec mise à la terre (3 fils au total) du boîtier de l'interrupteur mural à la boîte de raccordement du foyer électrique encastrable.

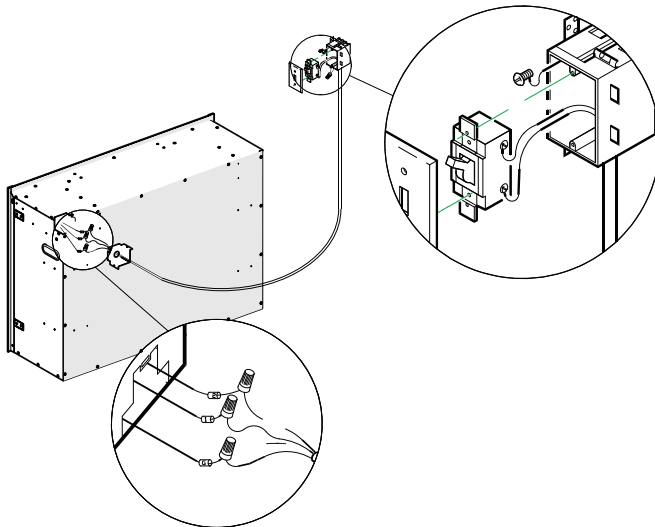
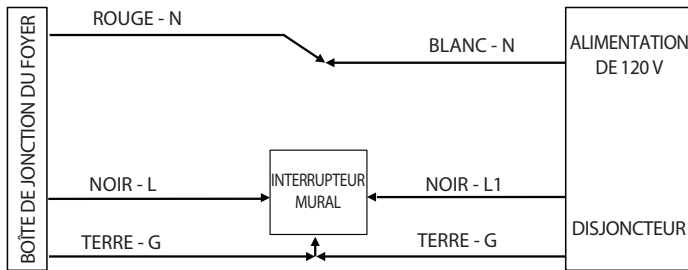



Spécifications électriques

Pour installer un interrupteur mural de 120 V :

1. Retirer les fils rouge, noir et vert du foyer.
2. Raccorder le fil N rouge du foyer au fil N blanc de la source d'alimentation électrique à l'aide d'un capuchon de connexion.
3. Raccorder les fils L1 (noir) de la foyer électrique encastrable au fil L1 (noir) de l'interrupteur mural d'alimentation à l'aide d'un capuchon de connexion (non inclus).
4. Raccorder l'autre extrémité du fil L1 (noir) à la borne L1 de l'interrupteur mural d'alimentation.
5. Raccorder le fil G (vert) du foyer électrique encastrable au fil de mise à la terre G (vert) de l'interrupteur mural d'alimentation à l'aide d'un capuchon de connexion (non inclus).
6. Fixer les deux fils de mise à la terre restants (verts) à l'aide d'une vis de mise à la terre dans le boîtier de l'interrupteur mural.
7. Insérer le câblage de l'interrupteur mural dans le boîtier.
8. Insérer le câblage dans le foyer électrique encastrable et le fixer à l'aide d'un serre-câble.
9. S'assurer que tous les raccords sont serrés.

Schéma de câblage

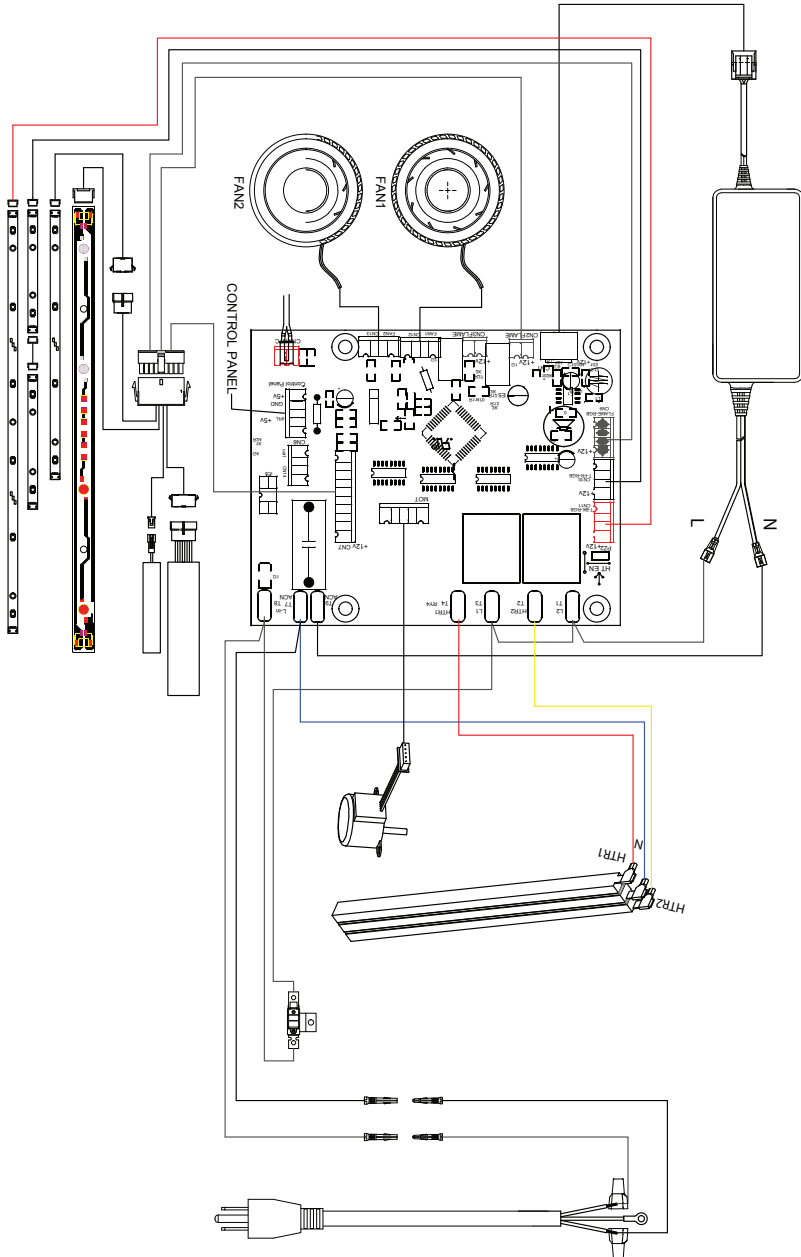

Généralités

⚠ AVERTISSEMENT : Le foyer électrique encastrable Revillusion^{MD} doit être installé correctement avant son utilisation.

⚠ ATTENTION : Tout type d'entretien autre que l'installation et le nettoyage décrits dans ce manuel doit être effectué par un représentant de service autorisé.

Ce foyer fonctionne avec la technologie ComfortSaver™ qui ajuste automatiquement la vitesse du ventilateur et la puissance de l'élément chauffant pour répondre de façon sûre et précise aux besoins de la pièce et correspondre au réglage du thermostat.

Le chauffage fonctionne de telle sorte qu'une fois que la pièce atteint le point de consigne, le ventilateur et le chauffage fonctionnent en continu à un niveau bas pour maintenir la température ambiante au niveau souhaité. Si la température de la pièce augmente de façon importante (p. ex. si le soleil passe par une fenêtre ou une fournaise centrale s'allume), le dispositif de chauffage s'éteint et se rallume périodiquement pour faire circuler l'air autour de l'appareil jusqu'à ce que la température ambiante baisse et que l'appareil soit constamment allumé à nouveau.

! NOTE : Le foyer conserve la chaleur après l'arrêt. Lorsque le chauffage est éteint, une période de refroidissement de 2 minutes s'écoule avant l'arrêt complet du ventilateur.

Écran tactile et télécommandes

Les commandes manuelles du foyer électrique encastrable Revillusion^{MD} sont situées au tableau de commande avant. Toucher une icône pour activer la fonction. Le paramètre sélectionné s'affiche sur le côté gauche du tableau.





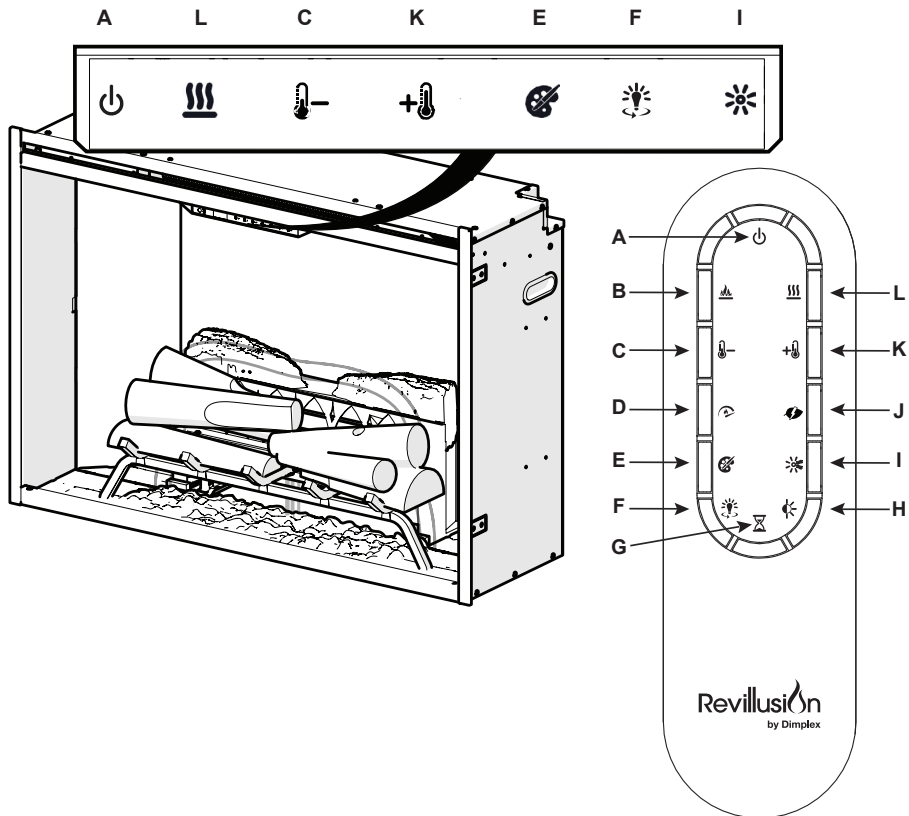



Une télécommande multifonction est aussi fournie. Cette télécommande a une portée d'environ 30 pieds (9 m). Pour qu'elle fonctionne correctement, la télécommande doit être pointée vers l'avant du foyer électrique encastrable.

Utilisation















	Icône	Fonction	Description
A		Mode veille (marche/arrêt)	<p>Appuyer cette touche pour activer le mode veille actuel (marche/arrêt).</p> <ul style="list-style-type: none"> • Mode veille activé Appuyer cette touche pour désactiver toutes les fonctions. Appuyer cette touche de nouveau pour activer le mode précédent. • Mode veille désactivé Appuyer cette touche pour activer le mode précédent. <ul style="list-style-type: none"> - Si l'effet de flamme était activé, le réglage de chaleur précédent sera activé (marche ou arrêt). - Si l'effet de flamme était désactivé, le réglage de chaleur précédent sera activé (élevé ou bas). <p>Appuyer cette touche de nouveau pour désactiver toutes les fonctions.</p>

Utilisation

	Icône	Fonction	Description
B		Flamme	Appuyer cette touche pour allumer l'ensemble de bûches et pour activer l'effet de flamme. Appuyer cette touche de nouveau pour désactiver.
C		Diminution de la température	Appuyer plusieurs fois cette touche pour réduire la température par tranches de 1 °F (1 °C). Affiche la température actuelle; la température minimale est de 41 °F (5 °C). Cette fonction est offerte lorsque le dispositif chauffant est activé.
D		Vitesse de la flamme	Appuyer plusieurs fois cette touche pour passer d'une vitesse de flamme à l'autre (minimum, moyen, maximum). L'écran affiche le numéro de la vitesse actuelle, F1, F2 ou F3.
E		Thèmes de couleur	Appuyer plusieurs fois cette touche pour changer la couleur des flammes (de rouge à bleu, ou désactivé). (Le premier segment affiché passera de « r » à « b », puis à un espace vide. Cette fonction n'est offerte que si l'effet de flamme est activé.)
F		Éclairage à 360°	Appuyer plusieurs fois cette touche pour changer la couleur des DEL sur les côtés et à l'arrière de l'appareil, (mode de nuit, blanc, jaune, rouge). (Le segment central de l'affichage passera de 0 à 3 respectivement. Cette fonction n'est offerte que si l'effet de flamme est activé.)
G		Minuterie	Appuyer plusieurs fois cette touche pour changer la minuterie de mise en veille, par tranches de 0,5 h, de 0,5 h à 8 h avant désactivation. Le temps résiduel de la minuterie de mise en veille s'affiche.
H		Capteur d'éclairage	Appuyer cette touche pour activer le capteur d'éclairage ambiant (ALS ON). Appuyer cette touche de nouveau pour désactiver le capteur (ALS OFF). ! NOTE : Le capteur de lumière ajuste la luminosité de la cheminée en fonction de la lumière ambiante dans la pièce.
I		Luminosité	Appuyer cette touche pour modifier l'intensité de l'éclairage à DEL, de haute à basse. (Le dernier segment de l'affichage passera de « H » à « L »). Les DEL de l'ensemble de bûches Realog ^{MD} restent allumées lorsque la source de chaleur est activée et que l'effet de flamme est désactivé.) ! NOTE : Lorsque le capteur d'éclairage est activé, les paramètres d'intensité des flammes chatoyantes (élevée et basse) sont aussi offerts (« H » et « L » clignotants).

🔑 Utilisation

	Icône	Fonction	Description
J		Mode de chauffage	Appuyer plusieurs fois sur cette touche pour passer d'un mode de chauffage à l'autre (Normal, Eco et Boost). Normal est indiqué par Nor sur l'affichage, ECO est indiqué par un Eco sur l'affichage et Boost est indiqué par un b20 sur l'affichage. En mode Boost, une durée initiale de 20 minutes est réglée et l'afficheur indique b19, b18, etc. à mesure que le temps s'écoule. Ceci s'affiche lorsqu'on appuie sur le bouton de mode de chauffage.
K		Augmentation de la température	Appuyer plusieurs fois cette touche pour augmenter la température par tranches de 1 °F (1 °C). Affiche la température actuelle; la température maximale est de 99 °F (37 °C). Cette fonction est offerte lorsque le dispositif chauffant est activé et uniquement lorsque la chaleur sont activées.
Conversion entre degrés Fahrenheit (°F) et degrés Celsius (°C)			Appuyer simultanément les touches Temp+ () et Temp- () sur l'écran tactile.
Activation de la fonction de chaleur			Appuyer simultanément les touches Chaleur () et Temp- () sur l'écran tactile pendant 2 secondes. La température s'affiche.
Désactivation de la fonction de chaleur			Appuyer simultanément les touches Chaleur () et Temp- () sur l'écran tactile pendant 2 secondes; lorsque la température est réglée, « --- » s'affiche.
L		Chaleur	<ul style="list-style-type: none"> • Chaleur activée Appuyer cette touche pour activer la source de chaleur (indiqué par 1 bref bip et l'affichage de l'icône). Indique la température actuelle du dispositif chauffant. Utiliser les flèches vers le haut/bas pour régler la température. • Chaleur désactivée Appuyer cette touche pour désactiver la source de chaleur (indiqué par 1 bref bip). <p>! NOTE : Une fois la source de chaleur désactivée, le ventilateur continuera de fonctionner pendant 60 secondes avant de s'arrêter.</p>
Verrouillage des commandes			Appuyer simultanément les touches Temp- () et Clarté () de l'appareil pendant 2 secondes pour désactiver les commandes manuelles.
Déverrouillage des commandes			Appuyer simultanément les touches Temp- () et Clarté () de l'appareil pendant 2 secondes pour activer les commandes manuelles.



Réarmement du disjoncteur du circuit de la température

En cas de surchauffe du dispositif chauffant, un interrupteur éteindra automatiquement le dispositif, qui ne pourra être remis en marche tant que le disjoncteur n'aura pas été réarmé. Le réarmement s'effectue en coupant l'alimentation au panneau électrique et en attendant 5 minutes avant de remettre l'appareil en marche.

⚠ MISE EN GARDE : S'il est nécessaire de réarmer constamment le dispositif chauffant, débrancher l'appareil et communiquer avec le Service d'assistance technique au 1 888 346-7539.

Entretien général

Inspecter régulièrement le foyer électrique encastrable, selon ses conditions d'utilisation, et au moins une fois par année. Au besoin, dépoussiérer et nettoyer les bûches, le support et la base.

⚠ AVERTISSEMENT : Débrancher l'appareil et laisser refroidir le dispositif chauffant avant tout entretien ou nettoyage afin de réduire le risque d'incendie, de décharges électriques ou de blessures.

⚠ MISE EN GARDE : Tout type d'entretien autre que l'installation et le nettoyage décrits dans ce manuel doit être effectué par un représentant de service autorisé.

Nettoyage des bûches et de la base

Le foyer électrique encastrable ne doit pas fonctionner si de la poussière ou de la saleté se sont accumulées sur le foyer. Cela pourrait entraîner une accumulation de chaleur qui pourrait à son tour causer des dommages.

Dépoussiérer le foyer ou passer l'aspirateur au besoin. Nettoyer les surfaces peintes du foyer électrique encastrable à l'aide d'un chiffon humide et d'un détergent doux. Ne jamais utiliser de nettoyeurs abrasifs.



Nettoyage de l'écran réflecteur

L'écran réflecteur a été nettoyé à l'usine, lors de l'assemblage. Cependant, pendant le transport, l'installation, la manipulation, etc., l'écran peut se couvrir de particules de poussière. Pour les faire disparaître, épousseter l'écran à l'aide d'un chiffon propre et sec.

Pour enlever les traces de doigts ou autres marques, nettoyer l'écran réflecteur avec un chiffon humide. Ne jamais utiliser de nettoyants abrasifs. Pour prévenir les taches d'eau, l'écran doit être entièrement séché à l'aide d'un chiffon non pelucheux.

Remplacement de la pile de la télécommande

Pour remplacer la pile :

1. Appuyer sur le couvercle du compartiment à piles au dos de la télécommande. Ouvrir le couvercle du compartiment à pile.
2. Installer une pile au lithium de 3 V (CR2032) dans le compartiment. La borne positive (+) doit être vers le haut.
3. Refermer le compartiment à pile.

La pile usagée doit être recyclée ou éliminée de façon adéquate. Vérifier auprès des autorités locales ou de votre détaillant s'ils peuvent fournir des conseils en matière de recyclage dans votre région.



- ⚠ MISE EN GARDE :** Pour le transport ou l'entreposage de l'appareil de chauffage et de son cordon, les conserver dans un endroit sec et à l'abri de vibrations excessives, et les ranger de façon à éviter qu'ils ne subissent des dommages.



Garantie limitée de deux ans

Produits auxquels s'applique la présente garantie limitée

Cette garantie limitée s'applique à votre foyer électrique Dimplex Revillusion™ nouvellement acheté. Cette garantie limitée ne s'applique qu'aux achats effectués dans les provinces du Canada, à l'exception du Yukon, du Nunavut ou des Territoires du Nord-Ouest ou dans l'un des 50 États des États-Unis (et du district de Columbia), sauf Hawaï et l'Alaska. Cette garantie limitée s'applique uniquement à l'acheteur original du produit et n'est pas transférable.

Produits exclus de cette garantie limitée

La garantie de ce foyer ne couvre que son transport jusqu'à l'utilisateur final et les dommages survenus au cours de l'utilisation et/ou l'entretien normal. Les produits achetés au Yukon, au Nunavut, dans les Territoires du Nord-Ouest, à Hawaï ou en Alaska ne sont pas couverts par cette garantie limitée. Les produits achetés dans ces États, provinces ou territoires sont vendus TELS QUELS sans garantie ou condition d'aucune sorte (y compris, sans s'y limiter, toute garantie ou condition implicite de qualité marchande ou d'adaptation à un usage particulier) et l'acheteur assume l'entière responsabilité de la qualité et du rendement des produits, et en cas de défaut, l'acheteur assume le coût total des services ou réparations nécessaires.

Ce que couvre cette garantie limitée et pour quelle durée

Les produits, autres que les cadres (manteaux du foyer) et les garnitures du foyer, couverts par cette garantie limitée ont été testés et inspectés avant l'expédition. Sous réserve des dispositions de la présente garantie, Glen Dimplex Americas garantit que ces produits sont exempts de défauts de matériaux et de fabrication pour une durée de 2 ans à compter de la date du premier achat de ces produits, comme suit : a) une garantie de réparation ou

de remplacement sur les produits ou pièces défectueux, y compris les services à domicile, pendant la première année suivant la date du premier achat ; et b) par la suite, une garantie de remplacement des pièces sur les produits et pièces défectueux (sans services à domicile) pendant une période d'un à compter du premier anniversaire du premier achat et se terminant au deuxième anniversaire de la date de l'achat initial.

Les manteaux et les garnitures des foyers Dimplex couverts par cette garantie limitée ont été testés et inspectés avant leur expédition et, sous réserve des dispositions de cette garantie, Glen Dimplex Americas garantit ces produits contre tout défaut de matériau et de fabrication pour une durée de 1 an à compter de la date de l'achat initial desdits produits. Les services de garantie ne comprennent pas les services à domicile.

La période de garantie limitée de 2 ans pour les produits autres que les manteaux et les garnitures de foyer et la période de garantie limitée de 1 an pour les manteaux et les garnitures de foyer s'appliquent également à toute garantie implicite pouvant exister en vertu des lois applicables. Mais comme certaines juridictions ne permettent pas que des limites soient appliquées à la durée d'une garantie implicite, il se peut que les limitations ci-dessus ne s'appliquent pas à l'acheteur.

Ce que cette garantie limitée ne couvre pas

Cette garantie limitée ne s'applique pas aux produits qui ont été réparés (sauf par Dimplex ou ses représentants de service autorisés) ou autrement modifiés. Elle ne couvre pas non plus les défauts résultant d'un mauvais usage, d'un usage abusif, d'un accident, de négligence, d'une mauvaise installation, d'une manipulation ou d'un entretien inadéquat, ou de l'utilisation avec une source de courant inadéquate.



Garantie

Ce que vous devez faire pour vous prévaloir du service dans le cadre de cette garantie limitée

Les défauts doivent être portés à l'attention du Service technique de Glen Dimplex Americas en contactant le 1-888-346-7539, ou 1367 Industrial Road, Cambridge Ontario, Canada N3H 4W3. Veuillez vous munir d'une preuve d'achat, d'un catalogue/modèle et de numéros de série lors de l'appel. Le service de garantie limitée exige une preuve d'achat du produit.

Ce que Glen Dimplex Americas fera en cas de défectuosité

S'il s'avère qu'un produit ou qu'une pièce couvert par cette garantie limitée présente effectivement un vice de matériau ou de fabrication pendant (i) la période de garantie limitée de 2 ans pour les produits autres que les manteaux et les garnitures de foyer, et (ii) la période de garantie limitée de 1 an pour les manteaux et les garnitures de foyer, vous aurez alors les droits suivants :

- Glen Dimplex Americas pourra, à sa seule discrétion, réparer ou remplacer sans frais la pièce ou le produit Si Glen Dimplex Americas est incapable de réparer ou de remplacer ladite pièce ou ledit produit, ou si la réparation ou le remplacement n'est pas commercialement possible, ou ne peut être fait rapidement, Glen Dimplex Americas pourra, au lieu d'effectuer la réparation ou le remplacement, décider de rembourser le prix d'achat de ladite pièce ou dudit produit.
- Le service sous garantie limitée sera dispensé uniquement par des dépositaires ou agents de service Dimplex autorisés à dispenser des services sous garantie limitée.
- ***Pour les produits (autres que les manteaux et les garnitures de foyers) pour la période se terminant à minuit le premier anniversaire de la date de l'achat initial***, Glen Dimplex Americas réparera ou remplacera, à sa seule discrétion et sans frais, le produit ou la pièce défectueuse. Dans le cas où Glen Dimplex Americas est dans l'incapa-

cité de réparer ou de remplacer ce produit ou cette pièce, ou si la réparation ou le remplacement n'est pas commercialement réalisable ou ne peut être effectué à temps, Glen Dimplex Americas peut, au lieu de la réparation ou du remplacement, choisir de rembourser le prix d'achat de ce produit ou cette pièce. *Cette garantie limitée permet à l'acheteur d'obtenir des services de garantie sur place ou à domicile.* Par conséquent, Glen Dimplex Americas sera responsable de tous les coûts de main-d'œuvre et de transport associés à la réparation ou au remplacement du produit ou de la pièce, sauf dans les cas suivants : (i) des frais de déplacement peuvent être facturés pour les déplacements à destination du site de l'acheteur où le produit est situé dans le cas où le site de l'acheteur se trouve à plus de 48 km (30 milles) du dépôt de service le plus proche du concessionnaire ou de l'agent de service Glen Dimplex Americas ; et (ii) l'acheteur est seul responsable de fournir un accès clair à toutes les pièces du produit nécessitant un entretien.

- ***Pour les produits (autres que les manteaux et les garnitures) pour la période commençant à 0 h 01 le lendemain du premier anniversaire du premier achat et se terminant à minuit le deuxième anniversaire de la date du premier achat***, cette garantie limitée permet à l'acheteur uniquement d'obtenir des pièces de rechange sans frais. Dans le cas où Glen Dimplex Americas est dans l'incapacité de remplacer cette pièce, ou si le remplacement n'est pas commercialement réalisable ou ne peut être effectué à temps, Glen Dimplex Americas peut, au lieu du remplacement, choisir de rembourser le prix d'achat de ladite pièce. L'acheteur n'a pas droit à des services de garantie sur place ou à domicile. L'acheteur est responsable de tous les frais engagés pour le retrait de la pièce et l'installation de la pièce de rechange, notamment, sans s'y limiter, tous les frais d'expédition et de transport à des-



tionation et en provenance de l'établissement du concessionnaire ou de l'agent de service autorisé et tous les frais de main-d'œuvre. Ces coûts ne seront pas à la charge de Glen Dimplex Americas.

- **Quant aux manteaux et aux garnitures de foyer pour la période se terminant à minuit le premier anniversaire de la date de l'achat** initial, Glen Dimplex Americas, réparera ou remplacera, à sa seule discrétion, ces manteaux et garnitures de foyer défectueux ou une pièce de ceux-ci sans frais. Dans le cas où Glen Dimplex Americas est dans l'incapacité de réparer ou de remplacer ce produit ou cette pièce, ou si la réparation ou le remplacement n'est pas commercialement réalisable ou ne peut être effectué à temps, Glen Dimplex Americas peut, au lieu de la réparation ou du remplacement, choisir de rembourser le prix d'achat de ce produit ou cette pièce. L'acheteur n'a pas droit à des prestations de service sur place ou en interne. L'acheteur est responsable de tous les frais engagés pour la réparation ou le remplacement d'un tel produit ou d'une telle pièce, notamment, sans s'y limiter, tous les frais d'expédition et de transport à destination et en provenance de l'entreprise du concessionnaire ou de l'agent de service autorisé et tous les frais de main-d'œuvre. Ces coûts ne seront pas à la charge de Glen Dimplex Americas.
- Les services sur place ou à domicile qui ne sont pas fournis dans le cadre de la présente garantie peuvent être effectués à la demande et aux frais spécifiques de l'acheteur aux tarifs alors en vigueur de Glen Dimplex Americas pour ces services.

Ce dont Glen Dimplex Americas et ses concessionnaires et agents de service ne sont pas non plus responsables :

EN AUCUN CAS GLEN DIMPLEX AMERICAS, OU SES ADMINISTRATEURS, DIRIGEANTS OU AGENTS, NE SERONT RESPONSABLES ENVERS L'ACHETEUR OU UN TIERS, DIMPLEX, SES GESTION-

NAIRES, SES ADMINISTRATEURS OU SES AGENTS NE POURRONT EN AUCUN CAS ÊTRE TENUS RESPONSABLES ENVERS L'ACHETEUR OU TOUTE AUTRE TIERCE PARTIE, EN VERTU D'UN CONTRAT, D'UN ACTE DÉLICTEUX OU SUR TOUTE AUTRE BASE, DE COÛTS, DE PERTES OU DE DOMMAGES INDIRECTS, SPÉCIAUX, PUNITIFS, EXEMPLAIRES OU ACCESSOIRES DÉCOULANT DIRECTEMENT OU INDIRECTEMENT DE LA VENTE, DE L'ENTRETIEN, DE L'UTILISATION OU DE L'INCAPACITÉ D'UTILISATION DU PRODUIT, MÊME SI DIMPLEX, SES GESTIONNAIRES, SES ADMINISTRATEURS OU SES AGENTS ONT ÉTÉ INFORMÉS DE LA POSSIBILITÉ DE TELS COÛTS, PERTES OU DOMMAGES, OU SI LESDITS COÛTS, PERTES OU DOMMAGES SONT PRÉVISIBLES. DIMPLEX, SES GESTIONNAIRES, SES ADMINISTRATEURS OU SES AGENTS NE POURRONT EN AUCUN CAS ÊTRE TENUS RESPONSABLES DE COÛTS, DE PERTES OU DE DOMMAGES DIRECTS QUI DÉPASSENT LE PRIX D'ACHAT DU PRODUIT.

CERTAINES JURIDICTIONS NE PERMETTENT PAS QUE DES EXCLUSIONS OU LIMITATIONS AUX DOMMAGES INDIRECTS OU ACCESSOIRES SOIENT APPLIQUÉES. IL SE POURRAIT DONC QUE LES EXCLUSIONS ET LIMITATIONS CI-DESSOUS NE S'APPLIQUENT PAS À L'ACHETEUR.

Application des lois des États et des provinces

Cette garantie limitée vous donne des droits légaux spécifiques, et vous pouvez également avoir d'autres droits qui varient d'une juridiction à l'autre. Les dispositions de la Convention des Nations Unies sur les contrats de vente de marchandises ne s'appliquent ni à la présente garantie limitée ni à la vente des produits couverts par cette garantie limitée.



Service d'assistance technique

Vous trouverez du soutien technique et des instructions de dépannage, ainsi qu'une liste de pièces de rechange à

www.dimplex.com/customer_support



1-888-346-7539 | www.dimplex.com

Dans le cadre de notre politique d'amélioration continue de nos produits, nous nous réservons le droit de modifier les spécifications sans préavis.

© 2020 Glen Dimplex Americas

Glen Dimplex
AMERICAS 
Améliorer les moments qui comptent le plus dans la vie



Manual del Propietario



Chimenea Eléctrica Revillusion™ / Inserto de Chimenea









Modelo RBF24DLX (6909990100)

Modelo RBF24DLXWC (6909990200)

INFORMACIÓN DE SEGURIDAD IMPORTANTE: Lea primero este manual antes de intentar instalar o utilizar la Chimenea Eléctrica Revillusion™. Siempre cumpla con las advertencias e instrucciones de seguridad contenidas en este manual para evitar lesiones personales o daño a la propiedad.

Para ver la línea completa de productos Dimplex, visite www.dimplex.com

7215770100R02

	Bienvenida	3
	INSTRUCCIONES IMPORTANTES	4
	Especificaciones	6
	Instalación	7
	Electricidad	10
	Operación	16
	Mantenimiento	20
	Garantía	22
	Soporte Técnico	25



GUARDE ESTAS INSTRUCCIONES



Convenciones usadas en este manual:

! **NOTA:** Procedimientos y técnicas considerados suficientemente importantes de enfatizar.

! **PRECAUCIÓN:** Procedimientos y técnicas los cuales, si no se siguen cuidadosamente, resultarán en daño al equipo.

! **ADVERTENCIA:** Procedimientos, precauciones, y técnicas los cuales, si no se siguen cuidadosamente, expondrán al usuario al riesgo de incendio, lesión seria, o muerte.

Bienvenida

Gracias por adquirir una Chimenea Eléctrica Revillusion™ por Dimplex. Favor de usar nuestra página conveniente para registro en línea para registrar su modelo y números de serie para referencia futura en:

www.dimplex.com/register

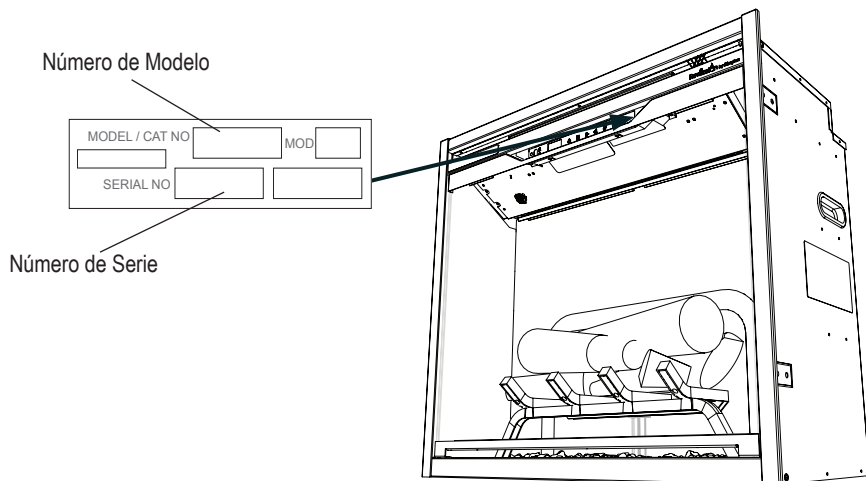

⚠ PRECAUCIÓN: Lea todas las instrucciones y advertencias cuidadosamente antes de comenzar con la instalación. La falla en seguir estas instrucciones puede resultar en una posible descarga eléctrica o riesgo de incendio e invalidará la garantía.

ALTO NO NECESITA REGRESAR A LA TIENDA

¿Preguntas con la operación o el ensamble? ¿Requiere de Información de Partes?
¿Producto Bajo Garantía del Fabricante?

Contáctenos en:  www.dimplex.com/customer_support
Para Solución de Problemas y Soporte Técnico

 Sin Costo 1-888-346-7539

Con objeto de atenderle mejor, favor de tener sus números de modelo y de serie a la mano o registrar su producto en línea antes de llamar (ver arriba).



INSTRUCCIONES IMPORTANTES

Precauciones Básicas

Cuando se usa cualquier aparato eléctrico, siempre deberán seguirse precauciones básicas para reducir el riesgo de incendio, descarga eléctrica, y lesión a las personas. Estas precauciones incluyen:

- ① Lea todas las instrucciones antes de usar la Chimenea Eléctrica Revillusion™.
-  **PELIGRO:** Pueden generarse altas temperaturas durante ciertas condiciones anormales. No cubra parcial o totalmente u obstruya el frente de la chimenea.
- ② Esta chimenea está caliente cuando se usa. Para evitar quemaduras, no deje que la piel descubierta toque superficies calientes. La moldura alrededor del contacto del calentador se calienta durante la operación del calentador. Aleje los materiales combustibles tales como muebles, almohadas, ropa de cama, papeles, prendas de vestir y cortinas al menos 3 pies (0.9 m) desde el frente de la chimenea.
- ③ Es necesaria precaución extrema cuando se usa la chimenea por o cerca de niños o personas discapacitadas y cuando la chimenea se deja operando y sin atender.
- ④ Apague siempre la chimenea cuando no esté en uso.
- ⑤ No opere la chimenea después de un mal funcionamiento, de que se haya caído, o dañado de alguna manera. Desconecte la corriente en el panel de servicio y haga que se inspeccione la chimenea por un electricista experto antes de usarla.
- ⑥ No use esta chimenea en exteriores.

- ⑦ Nunca coloque la chimenea donde pueda caerse dentro de una tina de baño u otro recipiente con agua.
- ⑧ No introduzca o permita objetos extraños que entren en alguna abertura de ventilación o escape ya que esto puede provocar una descarga eléctrica, o incendio, o dañar la chimenea.
- ⑨ Para evitar un posible incendio, no bloquee las entradas o escape de aire de ninguna manera.
- ⑩ Para desconectar el calentador, gire los controles a APAGADO Y apague la corriente al circuito del calentador en el panel principal de desconexión.
- ⑪ Todos los calentadores eléctricos cuentan con partes calientes y partes con descarga o chispas en el interior. No lo use en áreas en donde se usan o almacenan gasolina, pintura, o líquidos inflamables.
- ⑫ No modifique esta chimenea. Úsela solamente como se describe en este manual. Cualquier otro uso puede provocar incendio, descarga eléctrica, o daño a las personas.
- ⑬ No quemé madera u otros materiales en esta chimenea.
- ⑭ Desconecte toda la corriente que llegue a la chimenea en el tablero principal de servicio antes de efectuar cualquier limpieza o mantenimiento.
- ⑮ Cuando se transporte o almacene la chimenea, manténgala en un lugar seco, libre de vibración excesiva, y almacene para evitar daño.

! NOTA: Cambios o modificaciones no aprobados expresamente por la parte responsable del cumplimiento podría invalidar la autoridad del usuario para operar el equipo.

INSTRUCCIONES IMPORTANTES

Precauciones Especiales

 **ADVERTENCIA:** El control remoto contiene una batería pequeña. Manténgala fuera del alcance de los niños. Si se traga, busque atención médica de inmediato.

 **ADVERTENCIA:** No instale la batería en la parte posterior, cargue, ponga en el fuego o mezcle con baterías usadas u otros tipos de baterías ya que puede explotar o fumar provocando lesiones.

 **ADVERTENCIA:** No abra la unidad. Hay un riesgo de descarga eléctrica. No hay partes utilizables por el usuario en el interior.

 **PRECAUCIÓN:** Use siempre a un técnico calificado o agencia de servicio para reparar la Chimenea Eléctrica.

Cumplimiento con FCC

 **PRECAUCIÓN:** Esta unidad ha sido probada y se encuentra que cumple con los límites para dispositivo digital Clase B, conforme a la sección 15 de las Reglas de FCC. Estos límites están diseñados para proporcionar una protección razonable contra interferencia dañina en una instalación residencial. Esta unidad genera, usa y puede irradiar energía de radiofrecuencia y, si no se instala y usa de acuerdo con las indicaciones, puede provocar interferencia perjudicial para la

recepción de radio o televisión, lo cual puede determinarse al ENCENDER y APAGAR la unidad, se le recomienda al usuario que intente corregir la interferencia por una o más de las siguientes medidas:

- Reoriente o relocalice la antena receptora.
- Incremente la separación entre la unidad y el receptor.
- Conecte la unidad dentro de un contacto sobre un circuito diferente de aquel al cual se ha conectado el receptor.
- Consulte al distribuidor o a un técnico experimentado en radio/TV para ayuda.

Esta unidad cumple con la Sección 15 de las Reglas de la FCC. La operación está sujeta a las siguientes dos condiciones: (1) Esta unidad puede no provocar interferencia dañina, y (2) esta unidad debe aceptar cualquier interferencia recibida, incluyendo interferencia que pueda provocar operación indeseable.

 **PRECAUCIÓN DE LA FCC:** Los cambios y modificaciones que no se aprueben expresamente por la parte responsable para cumplimiento podrían invalidar la autoridad del usuario para operar este equipo.



PRECAUCIÓN
RIESGO DE DESCARGA ELÉCTRICA
NO ABRIR
PARTES NO UTILIZABLES POR
EL USUARIO EN EL INTERIOR



Especificaciones

La Chimenea Eléctrica Revillusion™ ofrece una alternativa para una chimenea de madera o de gas. Puede darle nueva vida a su chimenea existente o transformar un gabinete o centro de medios de su propiedad en un punto focal deslumbrante.

Eléctrico

Voltios	120 V 60 Hz
Amperios	11.25 A @ 25 °C 12.50 A @ 0 °C
Vatios	1350 W @ 25 °C 1500 W @ 0 °C
Cableado	Cableado fijo para conexión interna de la chimenea, opcional
Tipo de Bulbo	LED
Aprobaciones	

Dimensiones

	RBF24DLX	RBF24DLXWC
Ancho	24 ¼ pu 640 mm	24 ¼ pu 640 mm
Altura	22 ⅞ pu 581 mm	22 ⅞ pu 581 mm
Profundidad	12 ⅞ pu 307 mm	12 ⅞ pu 307 mm

Temperatura de Operación

-4 a 104 °F (-20 a 40 °C)

 **ADVERTENCIA:** El cableado para la conexión eléctrica debe cumplir con los códigos locales de construcción y otras regulaciones aplicables para reducir el riesgo de incendio, descarga eléctrica, o daño a las personas.

! NOTA: Se requiere un circuito de 15 Amp. Se prefiere un circuito dedicado, pero no es esencial en todos los casos. Se requerirá un circuito dedicado si, después de la instalación, el cortacircuitos se desconecta o el fusible se funde en una base regular cuando el calentador está operando. Los aparatos adicionales en el mismo circuito pueden exceder la especificación de corriente del cortacircuitos.

Desempaque de la Unidad

La unidad viene empacada con una funda protectora que cubre el frente de la unidad. Esta funda pretende evitar que entre polvo y desechos durante la construcción. Esta funda está diseñada de manera que puede retirarse parcialmente para completar el cableado y desempacar y puede reinstalarse hasta que esté completa la instalación final.

El conjunto de registros está instalado en la rejilla y la rejilla está fija permanentemente a la chimenea desde fábrica.

Retire cuidadosamente el empaque de alrededor del conjunto de registros. Asegúrese de que los cables del conjunto de registros están seguramente conectados a la caja de la rejilla de entrada.

 **PRECAUCIÓN:** El Realogs® contiene LED para crear un efecto único de pulsos y resplandor. Maneje con cuidado el conjunto de registros. Son frágiles y pueden agrietarse o romperse si se caen.

✂ Instalación

Bastidor

1. La Chimenea Eléctrica/ Inserto de Chimenea Revillusion™ no requiere de ninguna ventilación en especial.
2. Para construir la abertura oculta, siga las dimensiones del bastidor a continuación.

! NOTA: Los materiales usados para el entorno terminado deben cortarse a las dimensiones exactas (dimensiones B y C) ya que la placa de auto-recorte de 1/4 pu (0.6 cm) es solamente para crear una apariencia de acabado.

	RBF24DLX	RBF24DLXWC
A	12 1/2 pu (318 mm)	12 1/2 pu (318 mm))
B	24 5/8 pu (626 mm)	24 5/8 pu (626mm)
C	22 3/8 pu (568 mm)	22 3/8 pu (568 mm)
D	22 1/8 pu (562 mm)	22 1/8 pu (562 mm)
E	12 1/8 pu (307 mm)	12 1/8 pu (307 mm)
F	23 3/8 pu (595 mm)	23 3/8 pu (595 mm)
G	25 1/4 pu (640 mm)	25 1/4 pu (640 mm)
H	19 pu (483 mm)	19 pu (483 mm)
I	22 7/8 pu (581 mm)	22 7/8 pu (581 mm)
J	47 3/4 pu (1213 mm)	47 3/4 pu (1213 mm)
K	33 3/4 pu (857 mm)	33 3/4 pu (857 mm)
L	33 3/4 pu (857 mm)	33 3/4 pu (857 mm)

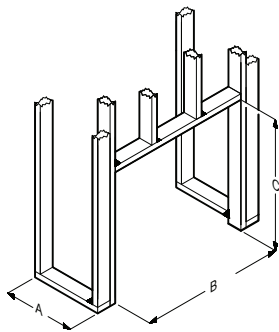

Dimensiones Bastidor Oculto

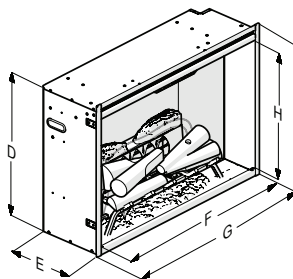

Dimensiones de Chimenea

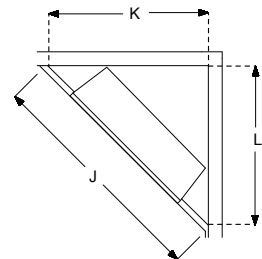

Dimensiones Esquina Oculta

Instalación

Método de Instalación con Vidrio Frontal

1. Antes de instalar la instalación con vidrio frontal, retire las tapas de los agujeros de la chimenea.

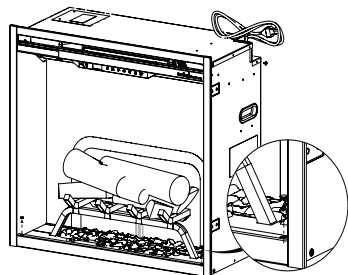

2. Asegúrese de que todos los accesorios se han incluido en el empaque antes de iniciar.



A
x2



B
x2



C
x2



D
x4

3. Instale las partes de accesorios A y B encima del vidrio frontal.

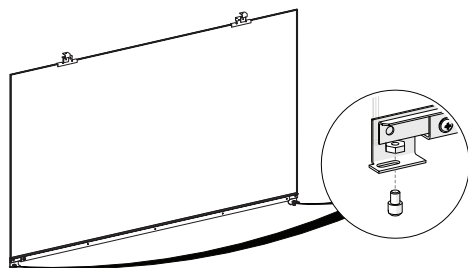

4. Instale soportes sobre la chimenea con los tornillos C.

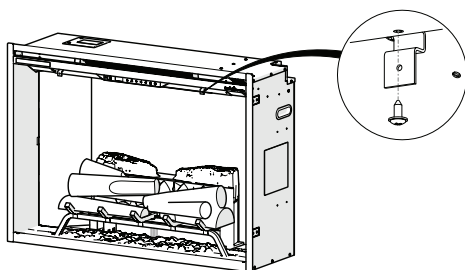

5. Coloque el vidrio frontal dentro de la chimenea y asegúrelo con el tornillo D.

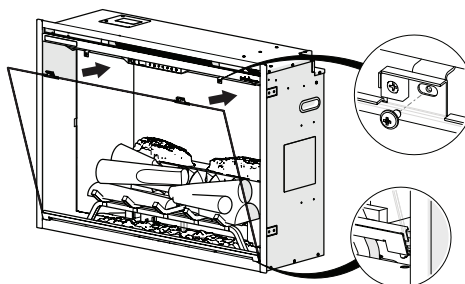



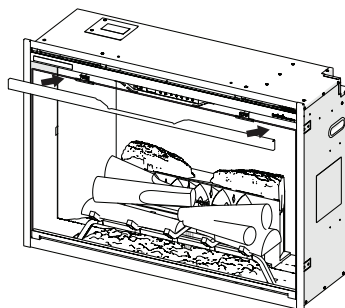

6. Instale la pieza de recorrido superior.



Instalación

Colocación

Esta chimenea tiene un diseño de tolerancia cero, con excepción de la parte superior de la unidad, en donde cualquier barrera de aislamiento o de vapor deberá colocarse a un mínimo de 2 pulgadas (5.1 cm) desde la chimenea.

-  **PRECAUCIÓN:** La parte frontal de la chimenea no debe estar empotrada ya que esto evitará un flujo de aire adecuado fuera del calentador.
-  **PELIGRO !:** Pueden generarse altas temperaturas bajo ciertas condiciones anormales. No cubra parcial o totalmente u obstruya el frente de la chimenea.
-  **ADVERTENCIA:** Todos los calentadores eléctricos tienen partes calientes y con descarga o chispas en su interior. No utilice en áreas en donde se usen o almacenen gasolina, pintura, o líquidos inflamables.
-  **ADVERTENCIA:** La Chimenea Eléctrica NO deberá estar en contacto directo con ninguna barrera de vapor o aislamiento de construcción.
-  **NOTA:** Si la chimenea va a colocarse dentro de una abertura existente y usarse con el accesorio de moldura, localice la chimenea como sea necesario para la mejor apariencia.

1. Coloque la chimenea dentro de la abertura. Nivele con cuñas si es necesario.
2. Desde el interior de la unidad, retire suavemente los paneles de tabique interiores (unidos magnéticamente).

3. Atornille las placas de montaje directamente a la abertura del perno o doble la placa hasta 90 °para alinearse con los pernos circundantes y atornillar a los pernos usando herramienta adecuada.

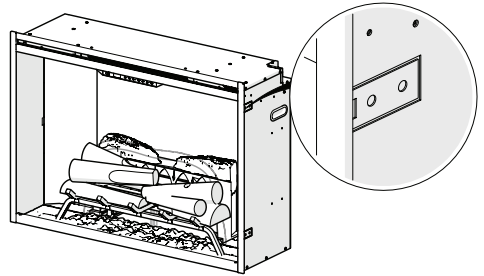

Instalación en el Baño

Esta Chimenea Eléctrica deberá protegerse por un circuito GFI cuando se instale en un área en donde esté presente agua. Si la unidad se instala usando un receptáculo, deberá ser fácilmente accesible.

Esta chimenea no es hermética al agua y deberá instalarse para evitar que el agua entre a la unidad. Instale la unidad alejada de regaderas, tinas, etc. Mantenga las toallas y otros materiales combustibles a 3 pies (0.9 m) lejos del frente de la unidad.



General

La chimenea viene empacada con una clavija de tres terminales instaladas para conveniencia de conexión. Cableado fijo para la chimenea también es una opción para instalación.

⚠ ADVERTENCIA: La construcción y cableado del contacto eléctrico deben cumplir con los códigos locales de construcción y otras regulaciones aplicables para reducir el riesgo de incendio, descarga eléctrica, o lesión a las personas.

⚠ ADVERTENCIA: No intente cablear sus propios contactos o circuitos nuevos. Para reducir el riesgo de incendio, descarga eléctrica o lesión a las personas, siempre use a un electricista autorizado.

Instrucciones para Conexión a Tierra

Este producto debe conectarse a tierra. Si tuviera un mal funcionamiento o interrupción, la puesta a tierra proporciona una trayectoria de menor resistencia para la corriente eléctrica para reducir el riesgo de descarga eléctrica. Este producto viene equipado con un cable que tiene un conductor para aterrizar el equipo y una clavija aterrizada. La clavija debe conectarse en un contacto adecuado que esté instalado y aterrizado adecuadamente de acuerdo con todos los códigos y disposiciones locales.

⚠ PELIGRO! La conexión inadecuada del conductor para aterrizar el equipo puede resultar en un riesgo de descarga eléctrica. Verifique con un electricista calificado o agente de servicio si tiene dudas en cuanto a si el producto está adecuadamente puesto a tierra. No modifique la clavija proporcionada con el producto – si no se ajustara al contacto, haga un contacto adecuado instalado por un electricista calificado.

Inhabilitación Permanente de Calor

El calentador de la chimenea puede inhabilitarse permanentemente al retirar el hilo de empalme electrónico en el panel de control principal. Inhabilite el calentador antes de que tenga lugar cualquier instalación adicional.

Para inhabilitar permanentemente el calentador:

1. Localice y retire el panel en la parte superior izquierda de la unidad.
2. Saque el hilo de empalme electrónico (circuito derivado), sobre el lado izquierdo del tornillo en la esquina derecha del tablero. La etiqueta al lado del empalme electrónico es "HT EN".
3. Reinstale el panel previamente retirado.

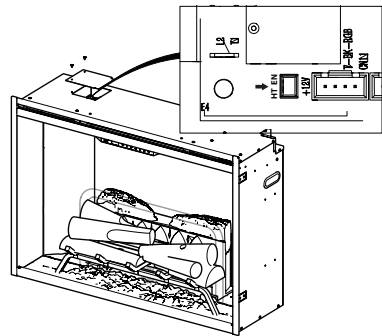



Electricidad

Cable de corriente

⚠️ ADVERTENCIA: Instale el cable de corriente de manera que se almacene o asegure para evitar que se mueva o se atore y para reducir el riesgo de incendio, descarga eléctrica, o lesión a las personas.

⚠️ ADVERTENCIA: Esta chimenea es para usarse sobre un circuito de 120V y tiene una clavija aterrizada que se ve como la clavija en la Figura 1. Asegúrese de que la clavija esté conectada a un contacto que tenga la misma configuración como la clavija. No deberá usarse ningún adaptador con este producto.

Figura 1

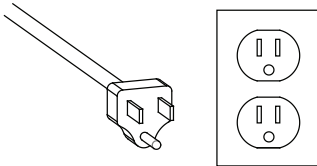

⚠️ ADVERTENCIA: No use esta chimenea con una extensión. Conecte el cable directamente dentro de un receptáculo de pared apropiado

Retiro del Cable de corriente para Instalación del Cable Fijo

Para retirar el cable de corriente

1. Localice el cable de corriente en el reverso de la chimenea. Retire 2 tornillos y deslice hacia atrás la caja eléctrica.

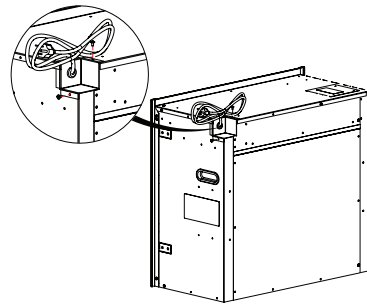

2. Desatornille los 2 conectores de cable.
3. Corte el verde (cable a tierra) dejando longitud suficiente para reutilizar el cable.
4. Reemplace el ensamblaje con la cubierta de cable fijo (incluida).

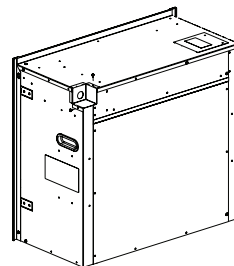



Instalación de Cable Fijo

⚠ ADVERTENCIA: Asegúrese de que el circuito en el cual se va a instalar la chimenea tenga la corriente interrumpida en el panel de servicio hasta que la instalación esté completa.

1. Permita 8 pu (20.3 cm) de cable de servicio para conectar el cable de suministro de corriente a la caja de distribución en la unidad cuando se instale y antes de dar acabado a la pared. Permita hasta 4 ft (122 cm) de cable de servicio para conectar el cable de suministro de corriente a la caja de distribución cuando se instale después de la pared de acabado.
2. Haga un cableado de un circuito con fusibles adecuados, dedicado con una especificación de 15 A.
3. Alimente el cable de servicio a través de la cubierta eléctrica en la parte posterior de la unidad y asegúrela usando un conector de alivio de esfuerzos aprobado de 1/2 pu (1.3 cm).
4. Retire la cubierta exterior y coloque una banda en los conductores individuales a 1/2 pu (1.3 cm) desde el extremo.
5. Siga las siguientes instrucciones para su instalación específica.
6. La inspección del cableado puede hacerse desde el frente de la unidad: retire el panel de acceso a la derecha de los controles para tener acceso al cable de servicio y a los alambres de la unidad.

Cableado de Corriente Directa (120 V)

Todo el cableado deberá terminarse antes de instalar la chimenea eléctrica.

Use alambres de 2 conductores con tierra (3 cables en total) desde el suministro de corriente (panel del cortacircuitos) hasta la caja de distribución en la chimenea eléctrica.

Para instalar cableado de corriente directa de 120 V:

1. Saque los cables ROJO -N, NEGRO, y TIERRA -G.
2. Conecte N (blanco) y N (rojo) en la chimenea al N (blanco) del suministro de corriente.
3. Conecte el alambre L (negro) de la chimenea al L1 (negro) del suministro de corriente.
4. Conecte el alambre a tierra G (verde) desde la chimenea hasta la tierra del suministro de corriente.
5. Inserte todo el cableado de vuelta dentro de la chimenea y asegure con un sujetador de cables.
6. Asegúrese de que todas las conexiones estén apretadas.

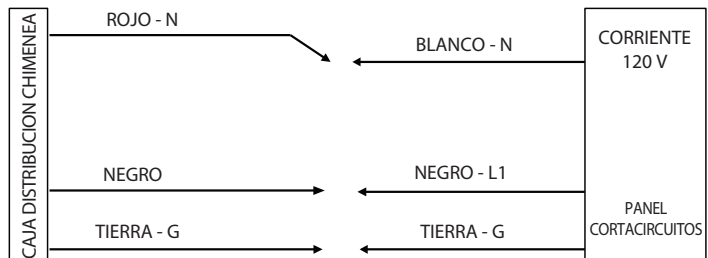



Interruptor de Pared (120 V)

! **NOTA:** Use un interruptor de pared unipolar, simple (Encendido/Apagado) que esté especificado para un mínimo de 15 A.

Antes de instalar el interruptor de pared:

- Conecte un cable bipolar con tierra (3 alambres en total) desde el panel de suministro de corriente a la caja de pared del interruptor principal.
- Conecte un alambre de 2 conductores a tierra (3 alambres en total) desde la caja de pared del interruptor principal a la caja de distribución en la chimenea.

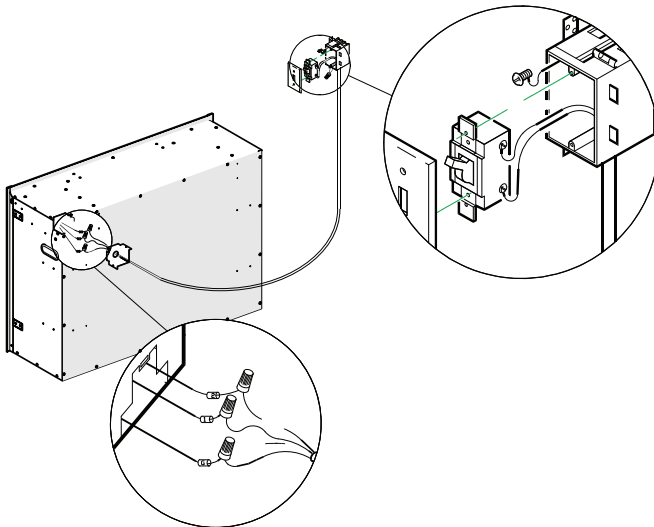
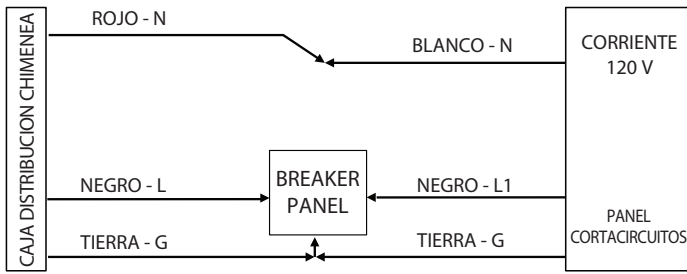



Para instalar un interruptor de pared de 120 V:

1. Saque los alambres de color rojo, negro, y verde.
2. Conecte el cable rojo-N de la chimenea al blanco-N del panel de suministro de corriente.
3. Conecte el negro-L de la chimenea a la línea (negro) del interruptor de pared de corriente principal usando un conector de cables.
4. Conecte el otro extremo de L (negro) a la terminal L del interruptor de pared de corriente principal.
5. Conecte G (verde) de la Chimenea Eléctrica al cable de tierra G (verde) del interruptor de pared de corriente principal al usar un conector de cables (no suministrado).
6. Asegure los dos cables de tierra restantes (verde) con un tornillo de tierra en la caja de pared del interruptor principal.
7. Inserte todo el cableado del interruptor de pared de corriente principal dentro de la caja de pared del interruptor principal.
8. Inserte todo el cableado de vuelta a la Chimenea Eléctrica y asegure con un sujetador de cables.
9. Asegúrese de que todas las conexiones estén apretadas.

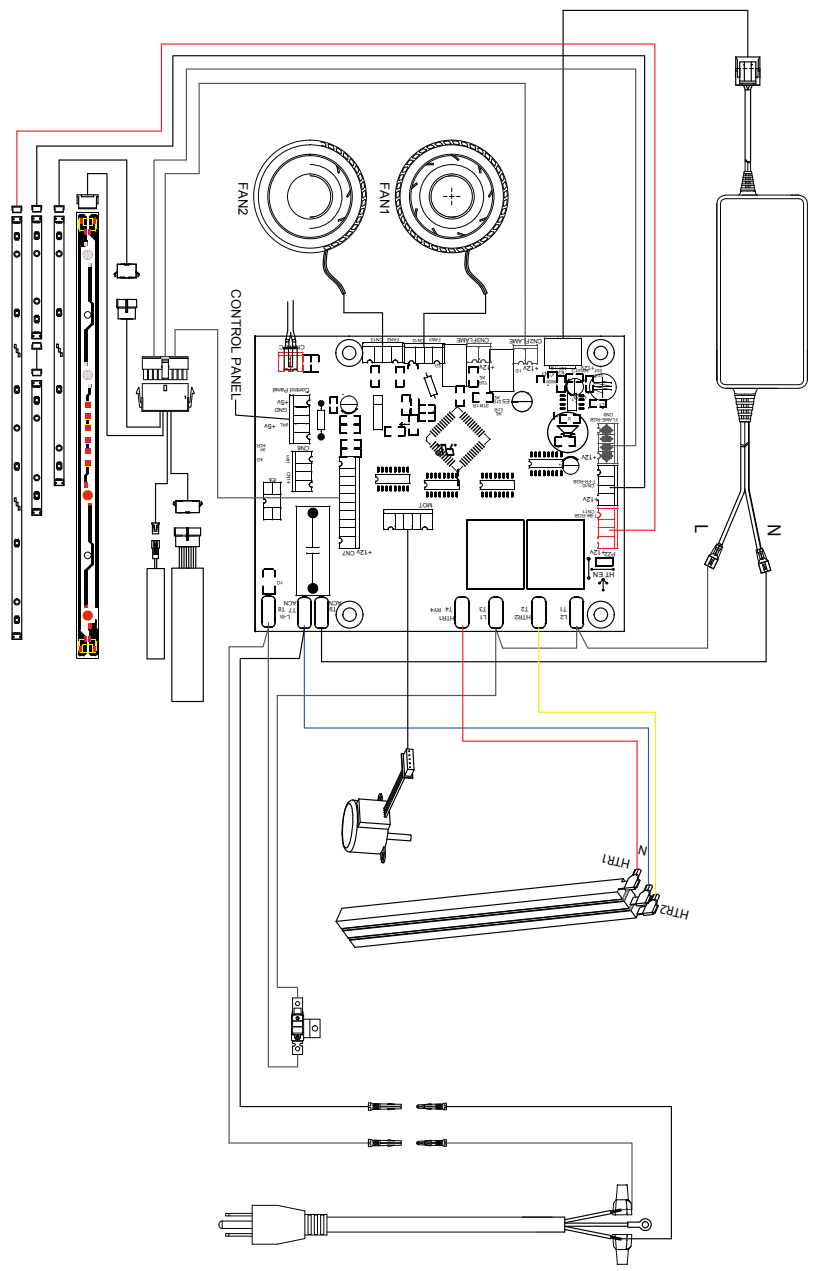

General

⚠ ADVERTENCIA: La Chimenea Eléctrica Revillusion™ deberá instalarse apropiadamente antes de usarse.

⚠ PRECAUCIÓN: Excepto para la instalación y limpieza descritas en este manual, un representante autorizado de servicio efectuará cualquier otro servicio.

Esta chimenea opera con tecnología ComfortSaver™, la cual ajusta automáticamente la velocidad del ventilador y los vatios del calentador para coincidir segura y precisamente con los requisitos de la habitación con base en el ajuste en el termostato.

El calentador opera de manera tal que una vez que la habitación alcanza el punto de ajuste, el ventilador y el abanico operarán continuamente a un nivel bajo para mantener la temperatura deseada de la habitación. Si la temperatura en la habitación se eleva significativamente (por ejemplo, el sol que entra por una ventana o un horno central que se enciende) el calentador se apagará y se encenderá periódicamente de nuevo para circular el aire alrededor de la unidad hasta que baje la temperatura en la habitación y requiera que el calentador esté constantemente encendido nuevamente.

! NOTA: La chimenea conserva el calor después de detenerse. Cuando se APAGA el calor, hay un periodo de enfriamiento de 2 minutos antes de que el ventilador se pare por completo.

Panel Táctil y Controles Remotos

Los controles manuales para la Chimenea Eléctrica Revillusion™ se localizan en el panel frontal. Toque un icono para activar. El ajuste seleccionado se despliega en el lado izquierdo del panel.





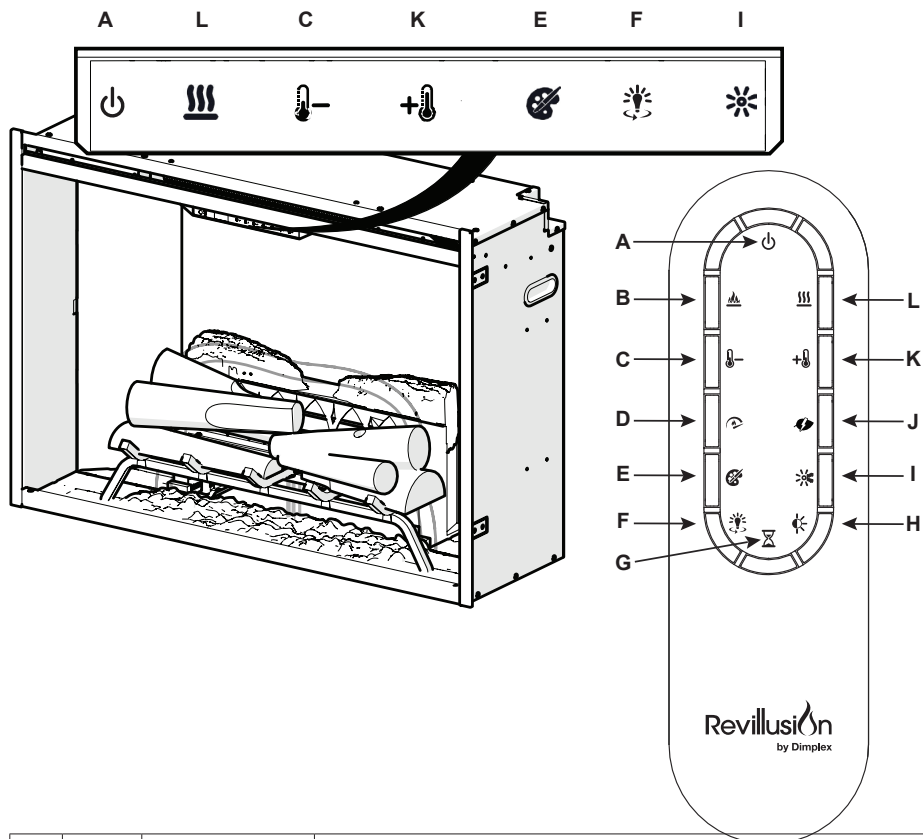



Se incluye un control remoto multi-funcional. El control remoto tiene un rango de aproximadamente 30 ft (9 m). Para operar correctamente, el control remoto debe señalarse hacia el frente de la Chimenea Eléctrica.

Operación















	Icono	Función	Descripción
A		Corriente/ Modo de espera	<p>Oprima para activar el estado de modo de espera actual (Encendido/Apagado).</p> <ul style="list-style-type: none"> • Estado de Modo de espera Encendido Oprima para apagar por completo. Oprima nuevamente para activar el estado previo. • Estado de Modo de espera Apagado Oprima para activar el estado previo. <ul style="list-style-type: none"> - Si el efecto de llama fue Encendido, se activará el ajuste previo del calor (Encendido o Apagado). - Si el efecto de llama fue Apagado, se activará el ajuste previo de calor (Alto o Bajo). <p>Oprima de nuevo para Apagar por completo.</p>

Operación

	Icono	Función	Descripción
B		Llama	Oprima para encender el conjunto de registros e iniciar el efecto de llama. Oprima nuevamente para apagar la modalidad.
C		Bajar Temp	Oprima múltiples veces para disminuir la temperatura del calentador en incrementos de 1 °F (1 °C). Se visualiza la temperatura actual; la temperatura más baja es 41 °F (5 °C). Esta modalidad está activa al momento que se habilita el calor.
D		Velocidad de Llama	Oprima múltiples veces para alternar a través de velocidades de llama (mínima, media, máxima). La pantalla mostrará el número de velocidad actual, F1, F2 o F3.
E		Temas de color	Oprima múltiples veces para cambiar los colores base de la flama de Rojo a Azul a Apagado. (El primer segmento en la pantalla cambiará desde "r" a "b" hasta ninguno) Esta modalidad está activa solamente cuando el efecto de flama es Encendido.
F		Luz de 360°	Oprima múltiples veces para cambiar los LED sobre los lados y reverso de la unidad del modo Medianoche a blanco a amarillo a rojo. (El segmento medio en la pantalla cambiará a lo largo de 0 - 3 respectivamente. Esta característica está solamente active cuando la llama está ENCENDIDA.)
G		Cronómetro	Oprima múltiples veces para cambiar el cronómetro para dormir en incrementos de 0.5 h desde 0.5 h a 8.0 h antes de que se apague. Se despliega el tiempo restante en el cronómetro para dormir.
H		Sensor de Luz	Oprima para activar el sensor de luz ambiental (ALS ON). Oprima nuevamente para apagar el sensor (ALS OFF). ! NOTA: El sensor de luz ajustará el brillo de la chimenea con base en la luz ambiental en la habitación.
I		Brillo	Oprima para cambiar las luces LED de Alto a Bajo. (El último segmento en la pantalla cambiará de "H" a "L") Los LED Realog™ permanecen encendidos cuando el calentador está ENCENDIDO y el efecto de flama está Apagado. ! NOTA: Cuando se activa el Sensor de Luz, los ajustes de brillo parpadeantes Alto y Bajo están también disponibles (Parpadeando "H" y "L").

Operación

	Icono	Función	Descripción
J		Modo Calor	Oprima múltiples veces para alternar a través de los modos de calor (Normal, Eco y Refuerzo). Normal se indica con un Nor en la pantalla, ECO se indica por un Eco en la pantalla y Refuerzo se indica por un b20 en la pantalla. En el modo refuerzo, se fija un tiempo inicial por 20 minutos y la pantalla indicará b19, b18, etc., a medida que el conteo de tiempo disminuye. Esto se muestra al oprimir el botón de modo calor.
K		Temp Arriba	Oprima varias veces para elevar la temperatura del calentador en incrementos de 1 °F (1 °C). Se visualiza la temperatura actual; la temperatura más alta es 99 °F (37 °C). Esta característica está activa en el momento en que se habilita el calor.
Cambio de Fahrenheit (°F) a Celsius (°C)			Oprima ambos Temp+ () y Temp- () sobre el panel táctil.
Permitir Calor			Mantenga tanto Calor () y Temp- () sobre el panel táctil durante 2 segundos. La temperatura se visualiza en la pantalla. Mantenga tanto Calor () y Temp- () sobre el panel táctil por 2 segundos, cuando la temperatura se ajuste un “---” se despliega en la pantalla.
Impedir Calor			
L		Calor	<ul style="list-style-type: none"> • Calor Encendido Oprima para encender calor (indicado por un sonido corto y el icono que aparece en la pantalla). Se despliega el ajuste actual de la temperatura del calentador. Use el icono de Temp Arriba/abajo para cambiar el ajuste de temperatura del calentador. • Calor Apagado Oprima para apagar el Calor (indicado por 1 sonido corto). <p>! NOTA: Después de que se apague el calentador, el ventilador continuará por 60 segundos antes de apagarse.</p>
Cerrar Control			Sostenga tanto Temp- () y Brillo (), en la unidad por 2 segundos para cancelar los controles manuales.
Abrir Control			Sostenga tanto Temp- () y Brillo (), en la unidad, por 2 segundos para habilitar los controles manuales.



Mantenimiento

Reinicio Interruptor de Corte de Temperatura

Si se sobrecalentara el calentador, un corte automático apagará el calentador y no se volverá a encender hasta que se reinicie.

Si la chimenea se instala con una clavija, puede reiniciarse al desconectar la chimenea, esperando 5 minutos y conectándola de vuelta.

Si la chimenea tiene cableado fijo, se puede reiniciar al apagar el cortacircuitos eléctrico, esperando 5 minutos y encendiendo de nuevo el cortacircuitos.

⚠ PRECAUCIÓN: Si necesita reiniciar continuamente el calentador, desconecte la unidad y llame a soporte técnico al 1-888-346-7539.

Mantenimiento General

Inspeccione regularmente la Chimenea Eléctrica dependiendo de las condiciones, y como mínimo en intervalos anuales. Retire el polvo y limpie los registros, tejiilla y base como se requiera.

⚠ ADVERTENCIA: Desconecte la corriente y permita que se enfríe el calentador antes de intentar cualquier mantenimiento o limpieza para reducir el riesgo de incendio, descarga eléctrica, o lesión.

⚠ PRECAUCIÓN: Excepto para la instalación y limpieza descritas en este manual, un representante autorizado de servicio deberá efectuar cualquier otros servicio.

Limpieza de Registros y Base

El conjunto de Chimenea Eléctrica no deberá operarse con una acumulación de polvo o suciedad sobre o dentro de la chimenea, ya que esto puede provocar una acumulación de calor y daño eventual.

Sacuda y aspire la chimenea como sea necesario. Use un trapo húmedo y una detergente suave para limpiar las superficies pintadas de la Chimenea Eléctrica. Nunca use limpiadores abrasivos.



Mantenimiento

Limpiar la Pantalla Reflectora

La pantalla reflectora se limpia en la fábrica durante la operación de ensamble. Durante el embarque, instalación, manejo, etc., la pantalla puede recolectar partículas de polvo; estas pueden retirarse al sacudir levemente con un paño seco y limpio.

Para eliminar huellas digitales u otras marcas, limpie la pantalla del reflector con un trapo húmedo. Nunca utilice limpiadores abrasivos. Seque completamente la pantalla con un paño libre de pelusa para evitar puntos de agua.

Reemplazo de la Batería Remota

Para reemplazar la batería:

1. Empuje hacia abajo en la cubierta de la batería localizada en el reverso del control remoto. Deslice hasta abrir la cubierta de batería.
2. Instale batería de litio de 3V (CR2032) en el estuche de baterías. El lado positivo (+) de la batería va hacia arriba.
3. Cierre la cubierta de la batería.



La batería vieja deberá reciclarse o desecharse apropiadamente. Verifique con su Autoridad Local o Minorista para asesoría sobre reciclado en su área.



PRECAUCIÓN: Cuando se transporte o almacene el calentador o el cable, mantener en un lugar seco, libre de vibración excesiva y almacenar así para evitar daños.



Garantía Limitada de Dos Años

Productos a los cuales aplica esta garantía limitada

Esta garantía limitada aplica a su Chimenea Eléctrica Dimplex Revillusion™ recientemente adquirida. Esta garantía limitada aplica solamente a compras hechas en cualquier provincia de Canadá excepto el Territorio de Yukón, Nunavut, o Territorios del Noroeste o en cualesquiera de los 50 Estados de los EUA (y el Distrito de Columbia) excepto para Hawaii y Alaska. Esta garantía limitada aplica solamente para el comprador original del producto y no es transferible.

Productos excluidos de esta garantía limitada

La chimenea está solamente cubierta por transporte hasta el usuario final y no estará cubierta si el daño se presenta durante la operación y/o mantenimiento normal. Los productos adquiridos en el Territorio de Yukón, Nunavut, Territorios del Noroeste, Hawaii, o Alaska no están cubiertos por esta garantía limitada. Los productos adquiridos en estos Estados, provincias o territorios se venden COMO ESTÁN sin garantía o condición de ninguna especie (incluyendo, sin limitación, las garantías implícitas o condiciones de comerciabilidad o adecuación para un propósito particular) y el riesgo pleno en cuanto a la calidad y funcionamiento de los productos está con el comprador, y en el caso de un defecto el comprador asume el costo completo de todo el servicio o reparaciones necesarios.

Lo que esta garantía limitada cubre y por cuanto tiempo

Los productos que no sean los bordes de la chimenea (repisas de la chimenea) y molduras, cubiertos por esta garantía limitada se han probado e inspeccionado previo al embarque. Sujeto a las disposiciones de esta garantía, Glen Dimplex Americas garantiza que tales productos están libres de

defectos en materiales y mano de obra por un periodo de 2 años a partir de la fecha de la primera compra de tales productos como sigue: (a) una garantía de reparación o reemplazo en productos o partes defectuosas, incluyendo servicios en el hogar, durante el primer año después de la fecha de primera compra; y (b) posteriormente, una garantía de reemplazo de partes en productos y partes defectuosas (sin incluir servicios en el hogar) por un periodo de 1 año que inicia en el primer aniversario de la primera compra y finaliza en el Segundo aniversario de la fecha de la primera compra.

Los bordes de chimenea Dimplex (repisas de la chimenea) y molduras cubiertos por esta garantía limitada han sido probados e inspeccionados previo al embarque y, sujeto a las disposiciones de esta garantía, Glen Dimplex Americas garantiza que tales productos están libres de defectos en materiales y mano de obra por un periodo de 1 año a partir de la fecha de primera compra de tales productos. Los servicios de garantía no incluyen servicios en el hogar.

El periodo limitado de garantía por 2 años para productos diferentes a los bordes de chimenea (repisas de la chimenea) y molduras y el periodo de garantía limitado de 1 año para los bordes de chimenea (repisas de la chimenea) y molduras también aplica a las garantías implícitas aplicables que puedan existir bajo la ley aplicable. Algunas jurisdicciones no permiten limitaciones sobre cuánto dura una garantía implícita, de manera que la limitación anterior podría no aplicar al comprador.

Lo que esta garantía limitada no cubre

Esta garantía limitada no aplica a productos que hayan sido reparados (excepto por Glen Dimplex Americas o sus representantes de servicio autorizados) o alterados de otra forma. Esta garantía limitada no aplica además a defectos que resulten del mal uso, abuso, accidente, negligencia, instalación incorrecta, mantenimiento o manejo



Garantía

inadecuados, u operación con una fuente de energía incorrecta.

Lo que debe hacer para obtener servicio dentro de esta garantía limitada

Los defectos deberán manifestarse a Servicio Técnico de Glen Dimplex Americas al contactar a Dimplex al 1-888-346-7539, o en 1367 Industrial Road, Cambridge Ontario, Canadá N3H 4W3. Favor de tener una prueba de compra, números de catálogo/ modelo y de serie a la mano cuando se llame. El servicio de garantía limitada requiere de una prueba de compra del producto.

Lo que Glen Dimplex Americas hará en el caso de un defecto

En el caso de que un producto o parte cubierta por esta garantía limitada se demuestre que está defectuoso en materiales o mano de obra durante (i) el periodo de garantía limitada de 2 años para productos diferentes a bordes de chimenea (repisas de la chimenea) y molduras, y (ii) el periodo de garantía limitada de 1 año para bordes (repisas de la chimenea) y molduras, usted cuenta con los siguientes derechos:

- Glen Dimplex Americas bajo su propio criterio reparará o reemplazará tal producto o parte defectuosa sin Cargo. Si Glen Dimplex Americas no puede reparar o reemplazar tal producto o parte, o si la reparación o sustitución no es comercialmente práctica o no pueda hacerse oportunamente, Glen Dimplex Americas podrá, en lugar de reparación o sustitución, elegir el reembolso del precio de compra por tal producto o parte.
- El servicio de garantía limitada se efectuará únicamente por distribuidores o agentes de servicio de Glen Dimplex Americas autorizados para proporcionar servicios de garantía limitada.
- **Para productos (diferentes a los bordes (repisas de la chimenea) y molduras) para el periodo que termina a la medianoche**

en el primer aniversario de la fecha de la primera compra, Glen Dimplex Americas bajo su propio criterio reparará o reemplazará tal producto o parte defectuoso sin cargo. Si Glen Dimplex Americas no puede reparar o reemplazar tal producto o parte, o si la reparación o sustitución no es comercialmente práctica o no pueda hacerse oportunamente, Glen Dimplex Americas podrá, en lugar de reparación o sustitución, elegir el reembolso del precio de compra por tal producto o parte. *Esta garantía limitada le da derecho al comprador a servicios de garantía en el hogar o en el sitio.* Consecuentemente, Glen Dimplex Americas será responsable de todos los costos de mano de obra y transporte asociados con la reparación o reemplazo del producto o parte excepto en lo siguiente: (i) se pueden hacer cargos por gastos de viaje incurridos para viajar hasta el sitio del comprador donde se localice el producto si el sitio del comprador está más allá de 30 millas (48 km) del depósito de servicio más cercano del agente de servicio o distribuidor de Glen Dimplex Americas; y (ii) el comprador es el único responsable de proporcionar acceso libre a todas las partes de servicio del producto.

- **Para productos (diferentes a bordes (repisas de la chimenea) y molduras) para el periodo que inicie a las 12:01 a.m. en el día posterior al primer aniversario de la primera compra y que termine a la medianoche del segundo aniversario de la fecha de la primera compra**, esta garantía limitada le da derecho al comprador para partes de repuesto solamente sin cargo. Si Glen Dimplex Americas no puede reemplazar dicha parte, o si el reemplazo no es practicable comercialmente o no puede hacerse de forma oportuna, Glen Dimplex Americas podrá elegir, en lugar de la sustitución, reembolsar el precio de compra de tal parte. El comprador no tendrá derecho a servicios de garantía en el hogar o en el sitio. El comprador será responsable de todos los gastos incurridos para el retiro de



Garantía

la parte e instalación de la parte de reemplazo incluyendo, sin limitación, todos los costos de embarque y costos de transporte hacia y desde el establecimiento del agente de servicio o del distribuidor autorizado y todos los costos de mano de obra. Dichos costos no serán responsabilidad de Glen Dimplex Americas.

- **Para bordes (repisas de la chimenea) y molduras para el periodo que termina a la medianoche del primer aniversario de la fecha de la primera compra**, Glen Dimplex Americas, bajo su propio criterio, ya sea reparará o sustituirá tales bordes defectuosos (repisas de la chimenea) y molduras o parte de las mismas sin cargo. Si Glen Dimplex Americas no puede reemplazar dicho producto o parte, o si la reparación o el reemplazo no es practicable comercialmente o no puede hacerse de forma oportuna, Glen Dimplex Americas podrá elegir, en lugar de la reparación o sustitución, reembolsar el precio de compra de tal producto o parte. El comprador no tendrá derecho a servicios en el sitio o en el hogar. El comprador es responsable de todos los gastos incurridos para reparación o reemplazo de tal producto o parte incluyendo, sin limitación, todos los costos de embarque y costos de transporte hacia y desde el establecimiento del agente de servicio o del distribuidor autorizado y todos los costos de mano de obra. Dichos costos no serán responsabilidad de Glen Dimplex Americas.
- Servicios en el sitio o en el hogar no proporcionados bajo esta garantía pueden efectuarse a solicitud y costo específico del comprador a las tarifas entonces vigentes por Glen Dimplex America's para tales servicios.

De lo que no son tampoco responsables Glen Dimplex Americas y sus distribuidores y agentes de servicio:

EN NINGÚN CASO SERÁN RESPONSABLES GLEN DIMPLEX AMERICAS, NI SUS DIRECTIVOS, FUNCIONARIOS, O AGENTES, FRENTE AL COMPRADOR O TERCEROS DE CUALQUIER TIPO, BIEN SE CONTEMPLE CONTRACTUALMENTE, EXTRA CONTRACTUALMENTE, O CON CUALQUIER OTRO CONCEPTO, DE CUALQUIER DAÑO, PÉRDIDA O COSTO INDIRECTO, ESPECIAL, PENAL, EJEMPLARIZANTE, EMERGENTE O INCIDENTAL, QUE SE PRODUZCA O ESTÉ RELACIONADO CON LA VENTA, MANTENIMIENTO, USO O IMPOSIBILIDAD DE USAR EL PRODUCTO, INCLUSO SI GLEN DIMPLEX AMERICAS O SUS DIRECTIVOS, FUNCIONARIOS O AGENTES HAN SIDO AVISADOS DE LA POSIBILIDAD DE QUE SE PRODUZCAN DICHOS DAÑOS, PÉRDIDAS O COSTOS, O SI TALES DAÑOS, PÉRDIDAS O COSTOS SON PREVISIBLES. EN NINGÚN CASO SERÁN RESPONSABLES GLEN DIMPLEX AMERICAS NI SUS FUNCIONARIOS, DIRECTIVOS, O AGENTES DE CUALQUIER DAÑO, PÉRDIDA O COSTO QUE SUPERE EL PRECIO DE COMPRA DEL PRODUCTO.

ALGUNAS JURISDICCIONES NO PERMITEN LA EXCLUSIÓN O LIMITACIÓN DE DAÑOS INCIDENTALES O EMERGENTES, DE MANERA QUE LA LIMITACIÓN O EXCLUSIÓN ANTERIOR PUEDE NO SER APLICABLE PARA EL COMPRADOR.

Cómo aplica la ley Estatal y Provincial

Esta garantía limitada le otorga derechos legales específicos, y usted puede contar también con otros derechos que varíen de jurisdicción a jurisdicción. Las disposiciones de la Convención de Naciones Unidas sobre Contratos para la Venta de Bienes no aplicará a esta garantía limitada o la venta de productos cubiertos por esta garantía limitada.



Servicio Técnico

Para solucionar problemas y obtener ayuda técnica,
así como una lista de piezas de remplazo acuda a:

www.dimplex.com/customer_support



1-888-346-7539 | www.dimplex.com

De acuerdo con nuestra política de constante
perfeccionamiento del producto, nos reservamos el
derecho de hacer cambios sin previo aviso.

© 2020 Glen Dimplex Americas

GlenDimplex
AMERICAS
Intensificando los momentos importantes de la vida