

# BLKEX42 Birch Log Placement

## **! WARNING**

- Failure to position the logs in accordance with these diagrams or failure to use only logs specifically approved with this appliance may result in property damage or personal injury.
- Logs must be placed in their exact location in the appliance. Do not modify the proper log positions, since appliance may not function properly and delayed ignition may occur.
- The logs are fragile and should be handled with care.

**PHAZER™** logs and glowing embers, exclusive to Napoleon, provide a unique and realistic glowing effect that is different in every installation. Take the time to carefully position the glowing embers for a maximum glowing effect. Log colours may vary. During the initial use of the appliance, the colours will become more uniform as colour pigments burn in during the heat-activated curing process.

### **note:**

Log numbers are located on the bottom or back of the logs.

### **note:**

There are 2 studs that must be removed from the rear log support before beginning installation. See step i for more information.

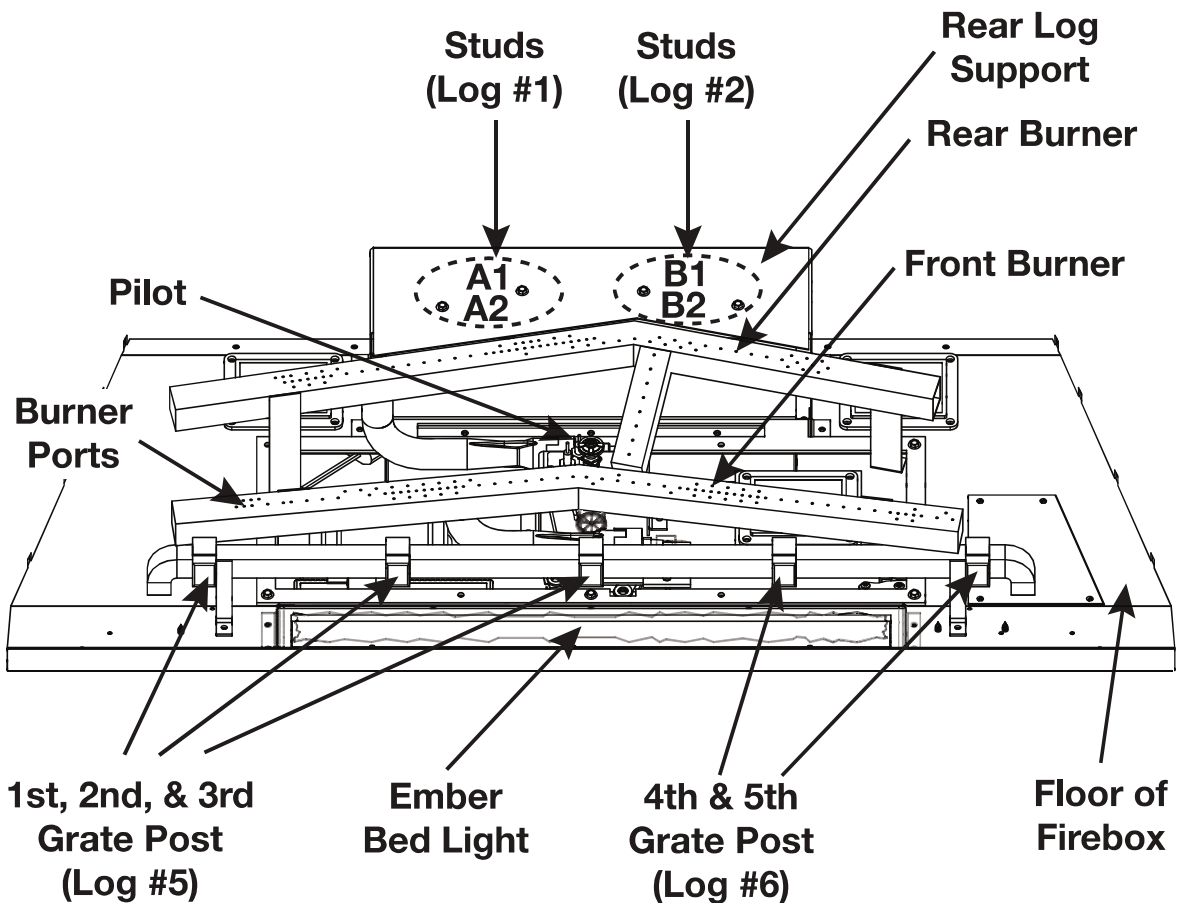

## Burner Overview

Quality System Certified To  
**ISO**  
9001:2015  
W415-2793 / 03.06.20

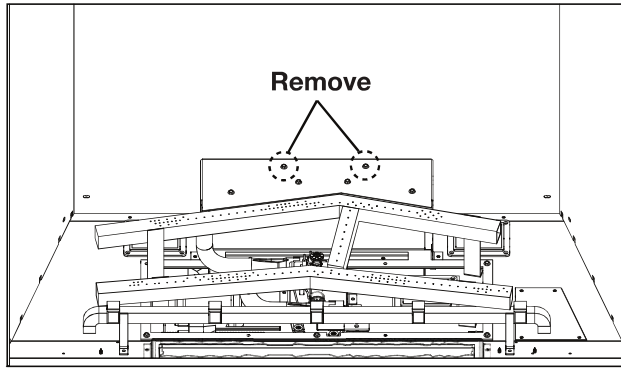

i. Remove the 2 extra studs and discard. Ensure A1, A2, B1, and B2 are still in place (see burner overview for more information).

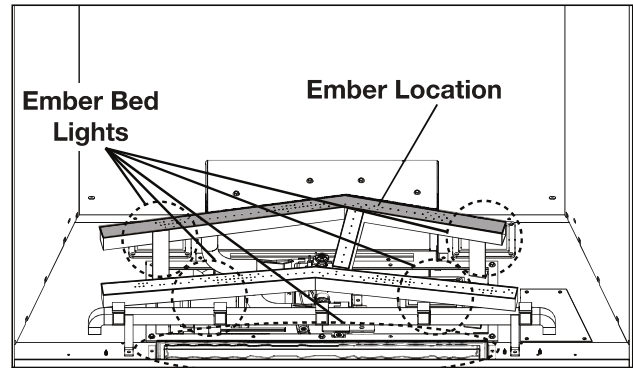

ii. Spread an even layer of clear glass over the ember bed lights, spreading the remaining glass over the firebox floor. Accent the lights with topaz glass (supplied). **Optional: If desired, place glowing embers along the rear burner. This may take away from the flame height.**

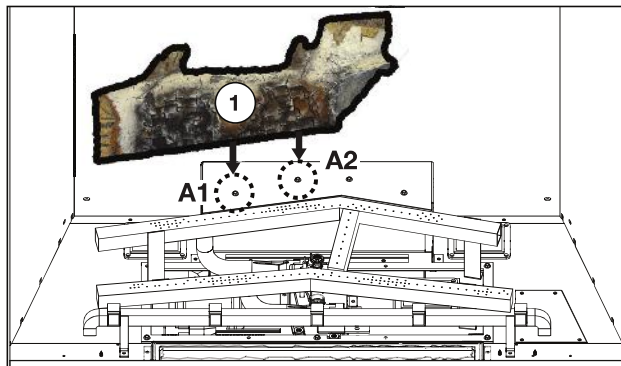

1. Place log #1 over locating studs A1 and A2.

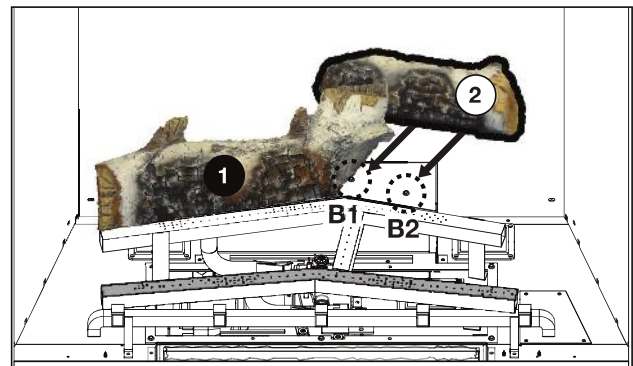

2. Place log #2 over locating studs B1 and B2. Ensure log #2 engages with log #1.

**2i. Place glowing embers on the front burner, in front of the large clusters of ports (see step i for placement details). The burner has been designed to have large flames in these locations. If not, blue flames will be present.**

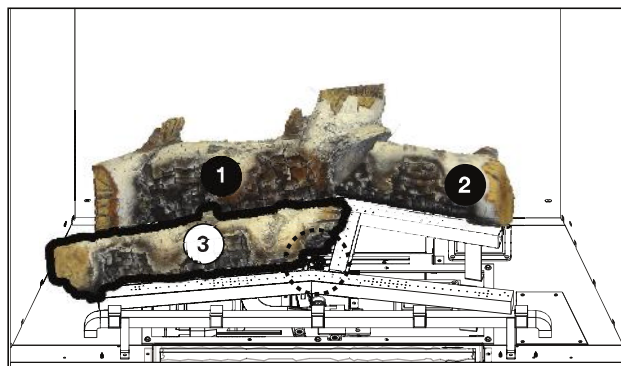

3. Place log #3 in between the 2 burners on the left side of the pilot light. Ensure the front locator engages with the pilot shield and the rear locator rests on the burner tube.

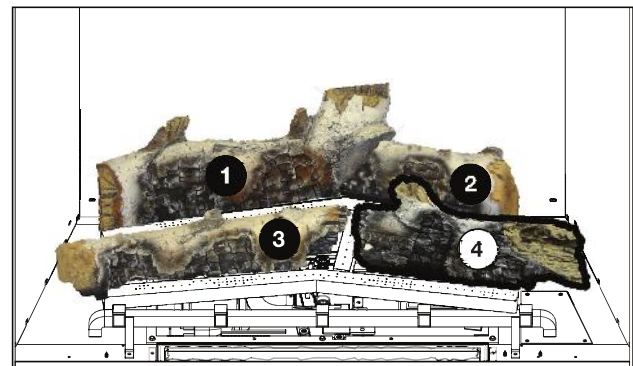

4. Place log #4 in between the 2 burners on the right side of the pilot light. Ensure the rear locating notch engages with the right side of the rear burner, and the front locating notches rest on the front burner. **Do not cover burner ports.**

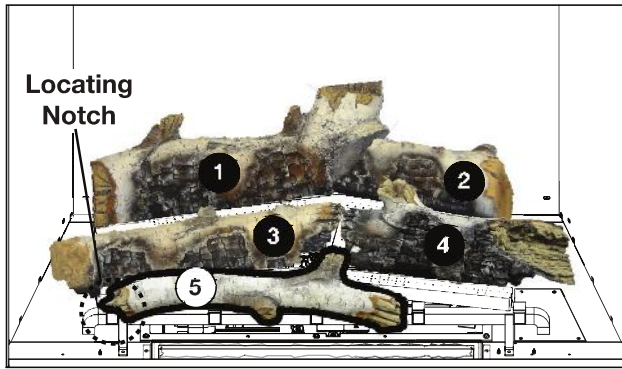

5. Place the locating notch in log #5 on the first grate post, ensuring the opposite end **almost** engages with the 4th grate post. Slide log #5 to the left.

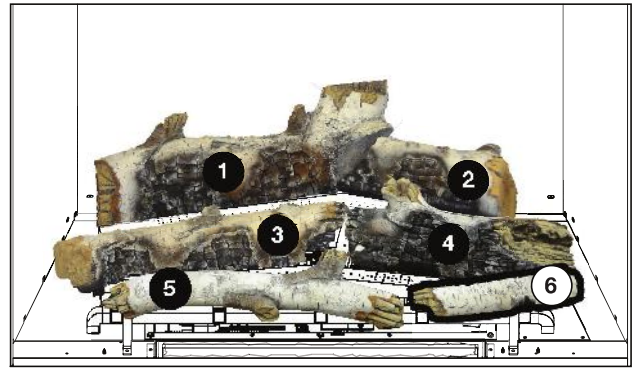

6. Place log #6 on the 4th and 5th grate posts, ensuring the charcoal side faces the burner.

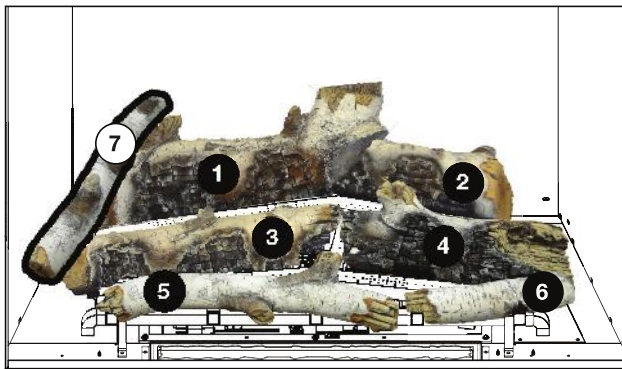

7. Place the locators on log #7 into the left locating hole in log #1 and left locating notch in log #3.

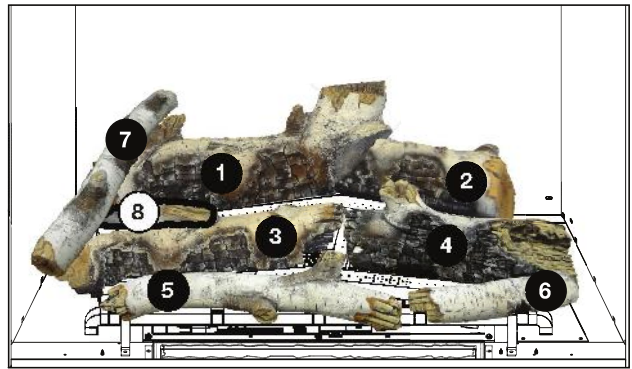

8. Place the locator on log #8 into the second locating notch in log #3.

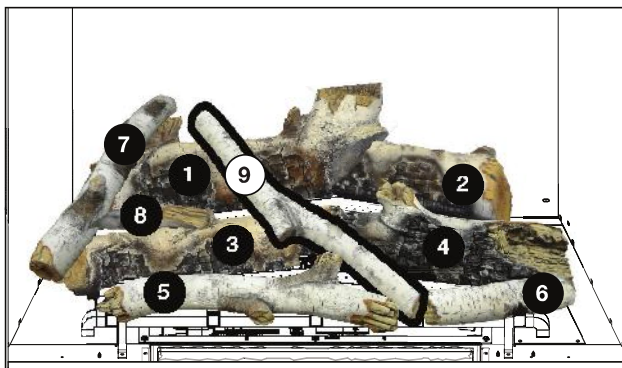

9. Place the locator on log #9 into the second locating notch in log #1, resting the opposite end in between log #5 and #6. Ensure log #9 rests between the 2 scars on log #3.

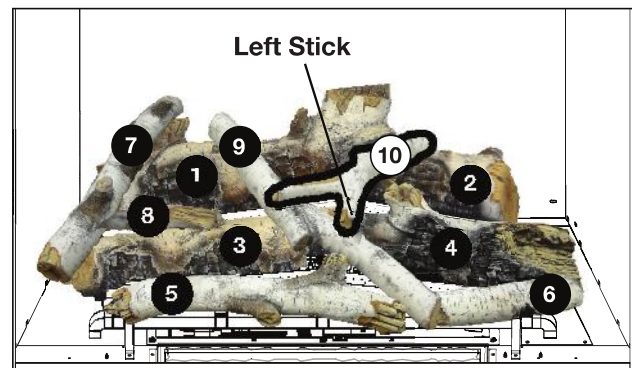

10. Place the locator on log #10 into the left locating notch in log #2, resting the opposite end on log #9. Ensure the left stick rests in between the scars on log #9.

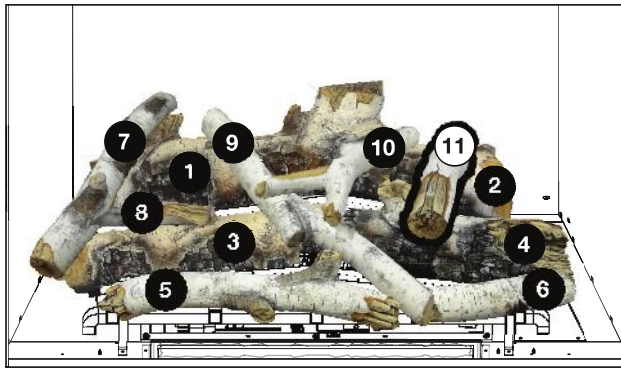

11. Place the locator on log #11 into the right locating notch in log #2 and the left locating notch in log #4.

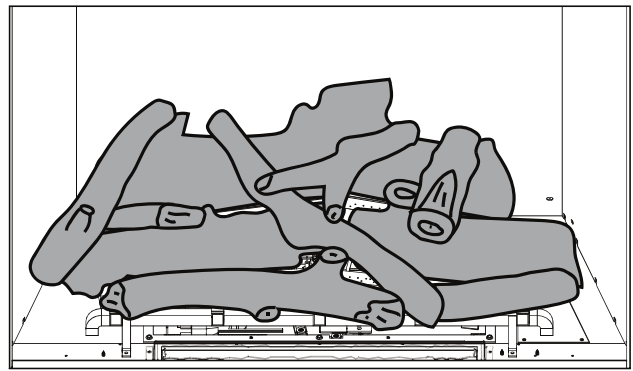

**note:**

When burning, a good indicator that logs are installed correctly is that each flame stands reasonably straight. If a log splits a flame or drastically changes the direction of a flame, review instructions again and/or pivot log out of direct contact.



## Disposition de Bûches en Bouleau BLKEX42

### ! AVERTISSEMENT

- Omettre de positionner les bûches conformément aux schémas ou omettre d'utiliser uniquement des bûches spécifiquement approuvées pour cet appareil peut causer des dommages matériels ou des blessures corporelles.
- Les bûches doivent être placées correctement à l'intérieur de l'appareil. Ne changez pas la position des bûches car l'appareil risque de ne pas fonctionner adéquatement et un retard d'allumage risque de se produire.
- Les bûches sont fragiles et devraient être manipulées avec soin.

Les bûches **PHAZER<sup>MD</sup>** et les braises incandescentes, exclusives aux appareils Napoléon, créent un effet réaliste et unique qui est différent dans chaque installation. Prenez le temps de bien installer les braises incandescentes pour obtenir le meilleur effet possible. Le couleur des bûches peut varier. Lors de la première utilisation de l'appareil, les couleurs deviendront plus uniformes à mesure que leurs pigments seront « absorbés » pendant le procédé de « cuisson ». Orifices du brûleurs bloqués peuvent provoquer une flamme irrégulière.

#### note:

Les numéros de bûches sont situées sur le fond ou à l'arrière des bûches.

#### note:

Il y a 2 tiges qui doivent être retirés du support arrière de bûche avant du commencement de l'installation. Voir étape i pour plus d'information.

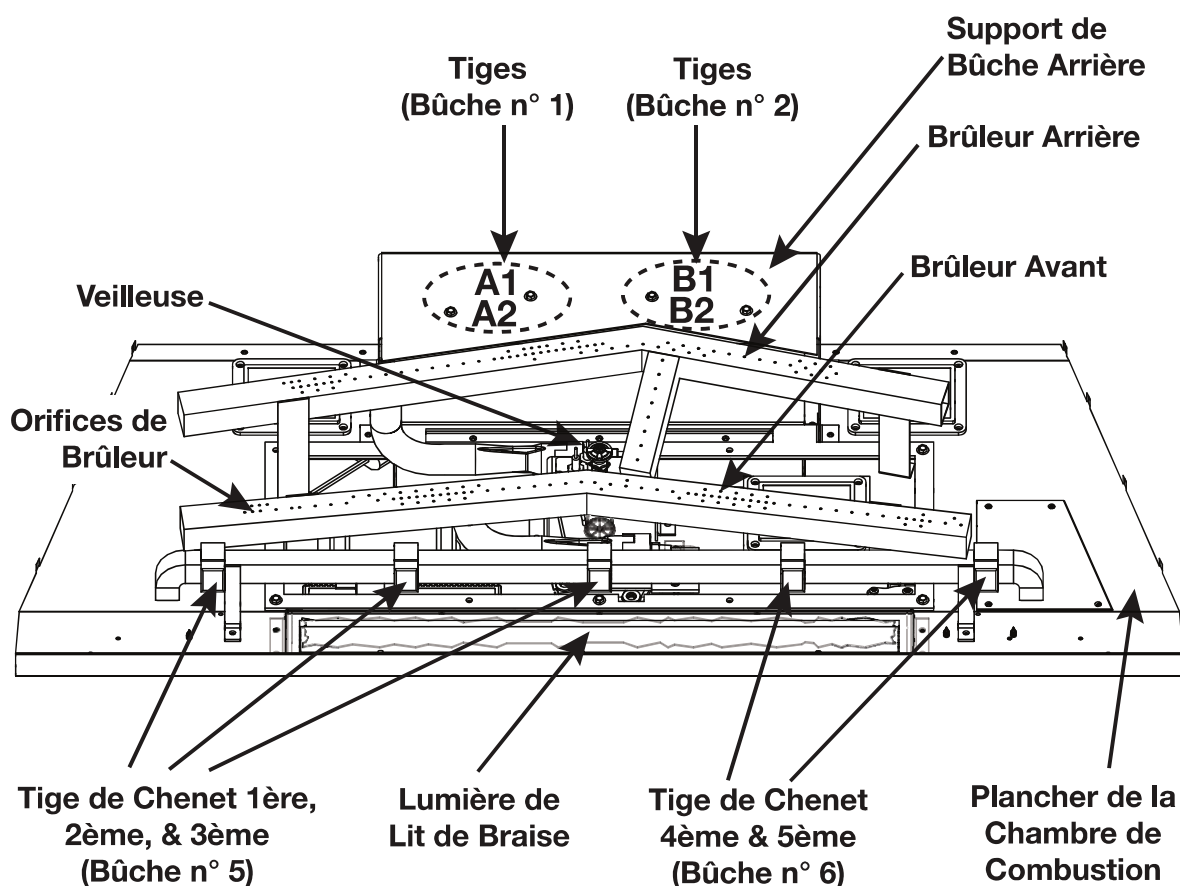

### Vue d'Ensemble du Brûleur

Système de qualité certifié

**ISO**  
9001:2015

W415-2793 / 03.06.20

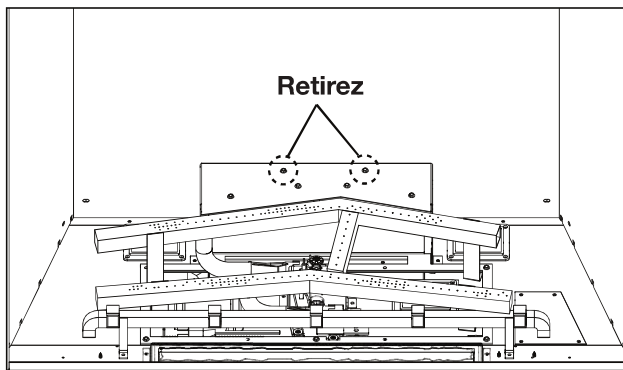

- i. Retirez les 2 tiges supplémentaires et jetez-les. Assurez-vous que A1, A2, B1, et B2 restent en place (voir la vue d'ensemble du brûleur pour plus d'information).

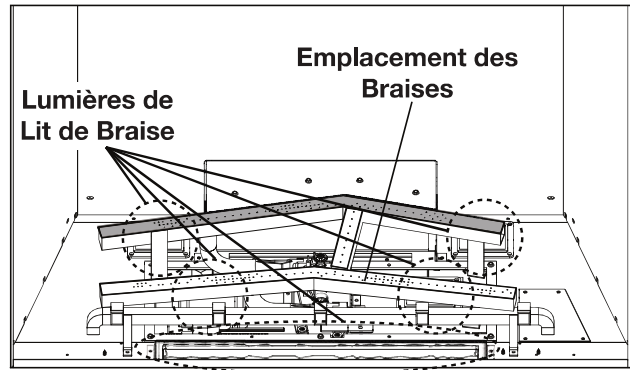

- ii. Dispersez une couche uniforme de verre transparent sur les lumières de lit de braise, en répartissant le verre restant sur le sol de la chambre de combustion. Accentuez les lumières avec verre topaz (fourni). **Optionnel: Si souhaité, placez les braises incandescentes le long du brûleur avant. Cela peut prendre de la hauteur de la flamme.**

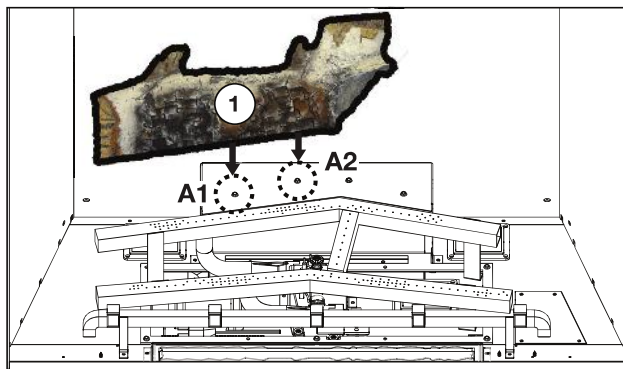

1. Placez bûche n° 1 sur les tiges de positionnement A1 et A2.

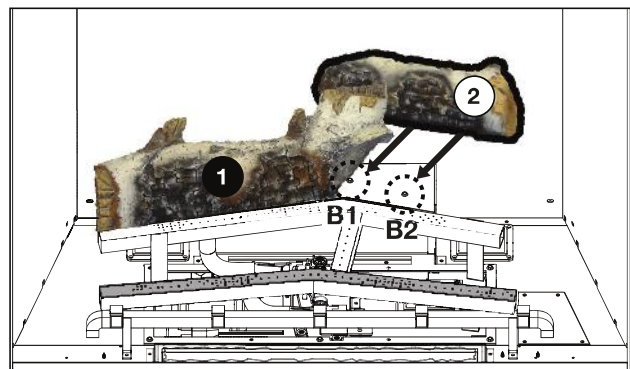

2. Placez bûche n° 2 sur les tiges de positionnement B1 et B2. Assurez-vous que bûche n° 2 s'engage avec bûche n° 1.

**2i. Placez les braises incandescentes sur le brûleur avant, devant les grandes grappes d'orifices (voir étape i pour détails à propos de l'emplacement). Le brûleur a été conçu pour avoir de grandes flammes à ces endroits. Si non, les flammes bleu seront présents.**

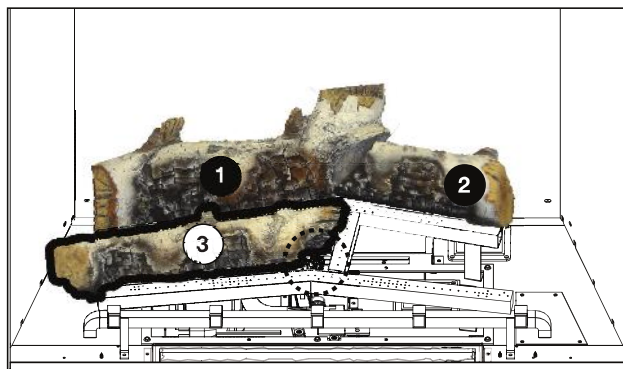

3. Placez bûche n° 3 entre les 2 brûleurs sur le côté gauche de la veilleuse. Assurez-vous que le localisateur avant s'engage avec l'écran de veilleuse et le localisateur arrière reste sur le tube de brûleur.

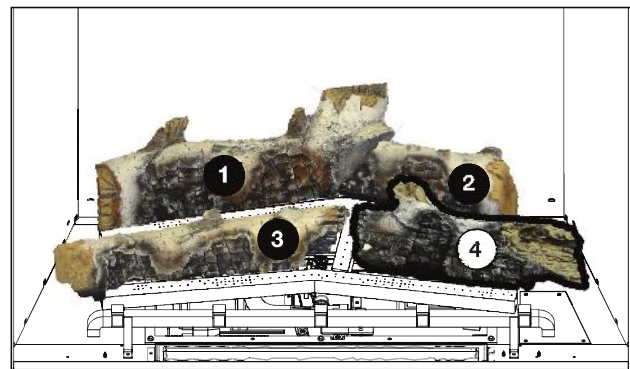

4. Placez bûche n° 4 entre les 2 brûleurs sur le côté droit de la veilleuse. Assurez-vous que l'encoche de positionnement arrière s'engage avec le côté droite du brûleur arrière, et les encoches de positionnement avant restent sur le brûleur avant. **Ne couvrez pas les orifices de brûleur.**

W415-2793 / 03.06.20

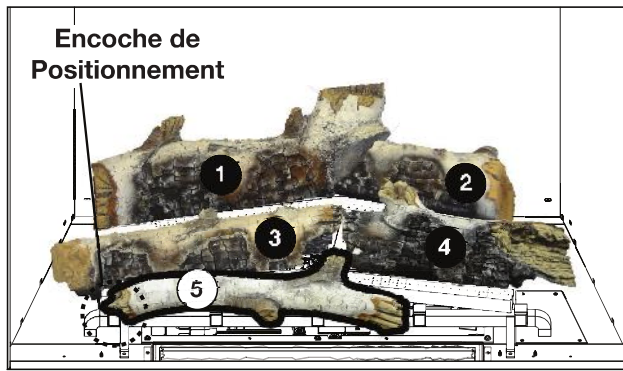

5. Placez l'encoche de positionnement dans bûche n° 5 sur la première tige de chenet, en assurant que l'extrémité opposée **presque** s'engage avec la tige de chenet 4ème. Faites glisser bûche n° 5 vers la gauche.

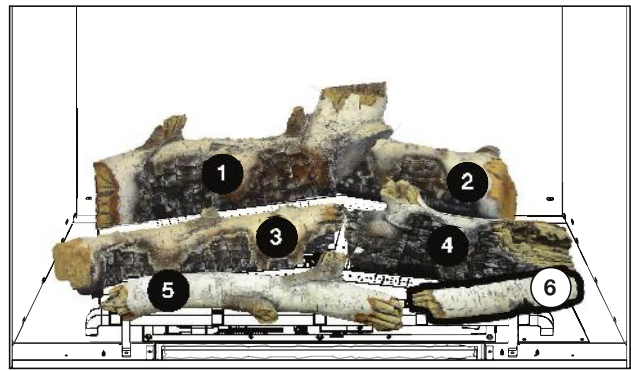

6. Placez bûche n° 6 sur la tige de chenet 4ème et 5ème, en assurant que l'extrémité de charbon face vers le brûleur.

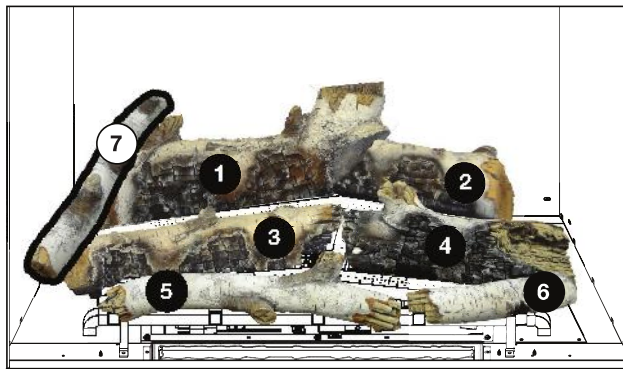

7. Placez les localisateurs sur bûche n° 7 sur le trou de positionnement dans bûche n° 1 et l'encoche de positionnement gauche dans bûche n° 3.

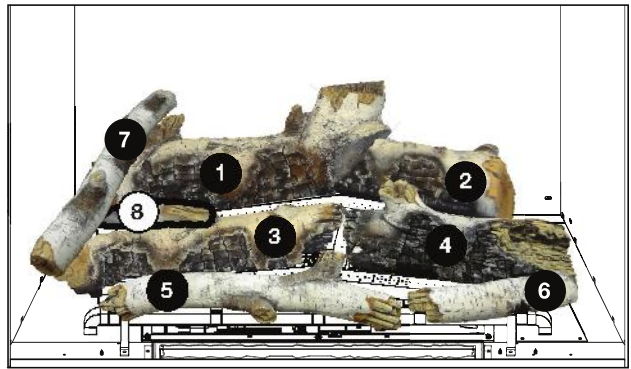

8. Placez le localisateur sur bûche n° 8 dans l'encoche de positionnement deuxième dans bûche n° 3.

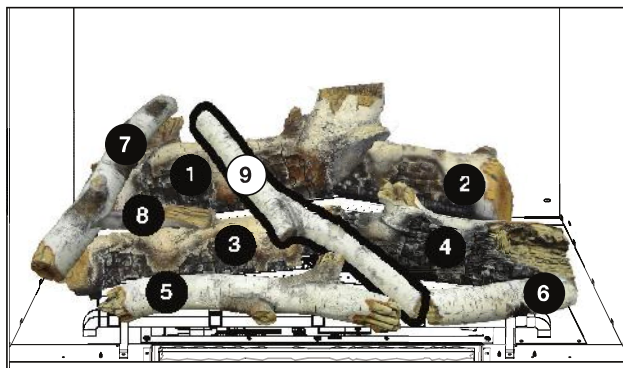

9. Placez le localisateur sur bûche n° 9 dans l'encoche de positionnement deuxième dans bûche n° 1, en restant l'extrémité opposée entre bûche n° 5 et bûche n° 6. Assurez-vous que bûche n° 9 reste entre les 2 cicatrices sur bûche n° 3.

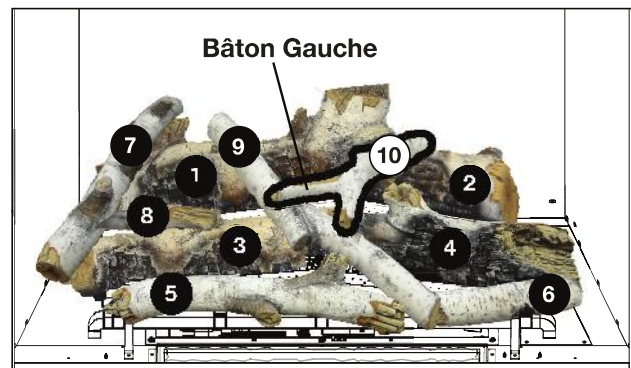

10. Placez le localisateur sur bûche n° 10 dans l'encoche de positionnement gauche dans bûche n° 2, en restant l'extrémité opposée sur bûche n° 9. Assurez-vous que le bâton gauche reste entre les cicatrices sur bûche n° 9.

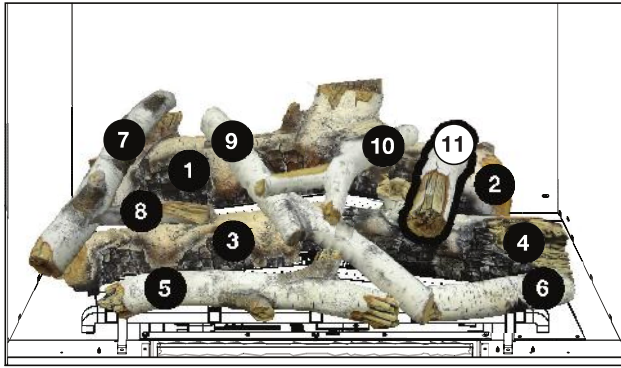

11. Placez le localisateur sur bûche n° 11 dans l'encoche de positionnement droite dans bûche n° 2 et l'encoche de positionnement gauche dans bûche n° 4.

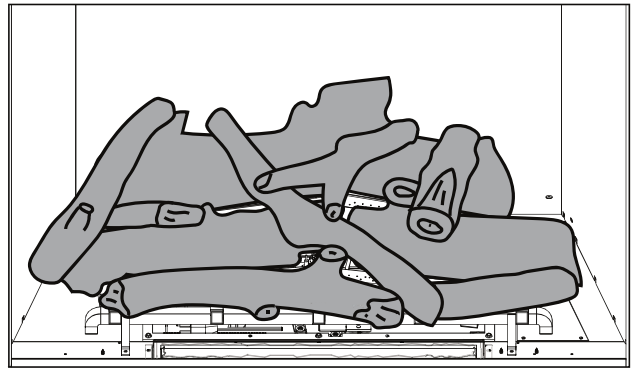

**note:**

En brûlant, un bon indicateur que les bûches sont installées correctement est que chaque flamme se tient raisonnablement droite. Si une bûche fend une flamme ou si elle change radicalement la direction de la flamme, examinez les instructions encore et/ou pivotez la bûche hors de contact direct.